

El fabricante se reserva el derecho de realizar cambios en el Ninebot S 2, fabricar actualizaciones de sus piezas y actualizar este manual en cualquier momento.

Visite www.segway.com para descargar los materiales de usuario más recientes y ver el vídeo de seguridad.

Debe instalar la aplicación Segway-Ninebot para seguir el Tutorial para el nuevo conductor, activar su Ninebot S 2 y obtener las últimas actualizaciones e instrucciones de seguridad.

USER MANUAL

ninebot[®] s 2

Contents

1. Riding Safety	01
2. Packing List	03
3. Diagram	04
4. Assembling	06
5. Charging	07
6. First Ride	08
7. Learning to Ride	09
8. Warnings	11
9. Features	14
10. Lifting and Power Assist Mode	15
11. Maintenance	16
12. Specifications	17
13. Trademark & Legal Statement	18
14. Certifications	19
15. Contact	20

Original instructions

Welcome

Thanks for choosing the Ninebot S 2!

To enjoy the many features of your Ninebot S 2 you must read and follow these instructions.

Enjoy your ride!

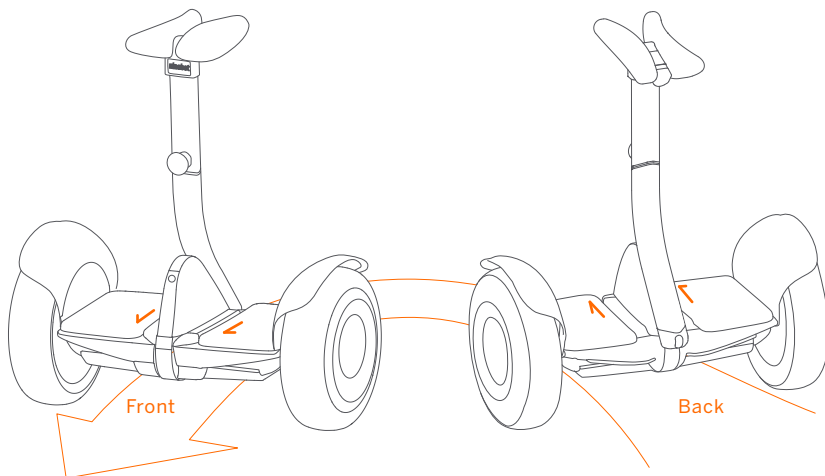

▲ WARNING

Always step on/off from the **BACK**.

Otherwise you risk falls and/or collisions because the steering direction is reversed.

1 Riding Safety

1. The Ninebot S 2 is a recreational product. Before mastering riding skills, you need to practice. Neither Ninebot (means Ninebot (Beijing) Tech Co., Ltd. and its subsidiaries and affiliates) nor Segway Inc. is responsible for any injuries or damage caused by a rider's inexperience or failure to follow the instructions in this document.
2. Please understand that you can reduce the risk by following all the instructions and warnings in this manual, but you cannot eliminate all the risks. Remember that whenever you ride the Ninebot S 2 you risk injury or death from loss of control, collisions, and falls. When entering into public spaces always comply with the local laws and regulations. As with other vehicles, faster speeds require longer braking distance. Sudden braking on smooth surfaces could lead to wheel slip, loss of balance, or falls. Be cautious and always keep a safe distance between you and other people or vehicles when riding. Be alert and slow down when entering unfamiliar areas.
3. Always wear a helmet when riding. Use an approved bicycle or skateboard helmet that fits properly with the chin strap in place, and provides protection for the back of your head.
4. Do not attempt your first ride in any area where you might encounter children, pedestrians, pets, vehicles, bicycles, or other obstacles and potential hazards.
5. Respect pedestrians by always yielding the right of way. When approaching a pedestrian from the front, stay to the right and slow down. Avoid startling pedestrians. When approaching from behind, announce yourself and slow down to walking speed when passing. Pass on the left whenever possible. Please obey local traffic laws and regulations.
6. In places without laws and regulations governing self-balancing electric vehicles, comply with the safety guidelines outlined in this manual. Neither Ninebot nor Segway Inc. is responsible for any property damage, personal injury/death, accidents, or legal disputes caused by violations of the safety instructions.
7. Do not allow anyone to ride your Ninebot S 2 on his/her own unless he/she has carefully read this manual, watched the safety video, and followed the New Rider Tutorial on the Segway-Ninebot App. The safety of new riders is your responsibility. Assist new riders until they are comfortable with the basic operation of the Ninebot S 2. Make sure each new rider wears a helmet and other protective gear.
8. Before each ride check for loose fasteners, damaged components, and low tire pressure. If the Ninebot S 2 makes abnormal sounds or signals an alarm, immediately stop riding. Diagnose your Ninebot S 2 via the Segway-Ninebot App and call your dealer/distributor for service.
9. Be alert! Scan both far ahead and in front of your Ninebot S 2 — your eyes are your best tool for safely avoiding obstacles and low traction surfaces (including, but not limited to, wet ground, loose sand, loose gravel, and ice).
10. To reduce risk of injury, you must read and follow all “CAUTION” and “WARNING” notices in this document. Do not ride at an unsafe speed. Under no circumstance should you ride on roads with motor vehicles. The manufacturer recommends riders be 16+ years old. Always follow these safety instructions:

- A. People who should not ride the Ninebot S 2 include:
 - i. Anyone under the influence of alcohol or drugs.
 - ii. Anyone who suffers from disease that puts them at risk if they engage in strenuous physical activity.
 - iii. Anyone who has problems with balance or with motor skills that would interfere with their ability to maintain balance.
 - iv. Anyone whose height or weight is outside the stated limits (see Specifications).
 - v. Pregnant women.
 - B. Riders under the age of 16 years old should ride under adult supervision.
 - C. Comply with local laws and regulations when riding this product. Do not ride where prohibited by local laws.
 - D. To ride safely, you must be able to clearly see what is in front of you and you must be clearly visible to others.
 - E. Do not ride in the snow, in the rain, or on roads which are wet, muddy, icy, or that are slippery for any reason. Do not ride over obstacles (sand, loose gravel, or sticks). Doing so could result in a loss of balance or traction and could cause a fall.
 - F. Do not accelerate or decelerate suddenly. Do not accelerate when the Ninebot S 2 tilts back or sounds an alarm. Do not attempt to override the speed limiter.
- 11. Do not attempt to charge your Ninebot S 2 if it, the charger, or the power outlet is wet.
 - 12. As with any electronic device, use a surge protector when charging to help protect your Ninebot S 2 from damage due to power surges and voltage spikes. Only use the Ninebot supplied charger. Do not use a charger from any other product.
 - 13. Use only Ninebot or Ninebot approved parts and accessories. Do not modify your Ninebot S 2. Modifications to your Ninebot S 2 could interfere with the operation of the Ninebot S 2, could result in serious injury and/or damage, and could void the Limited Warranty.
 - 14. Do not sit on the steering bar. Doing so could result in serious injury and/or damage to your Ninebot S 2.
 - 15. Children should not play with the Ninebot S 2 or parts of it nor should cleaning or maintenance be done by children. The use of the machine results in the transmission of vibrations throughout the driver's body.
 - 16. For a better driving experience, it is recommended to conduct a regular maintenance of the product.
 - 17. Please read the user manual before charging the battery.
 - 18. The A-weighted emission sound pressure level is less than 70 dB(A). The mechanical vibrations transmitted by the Ninebot S 2 are less than 2,5 m/s².

2 Packing List

Knee Control Bar

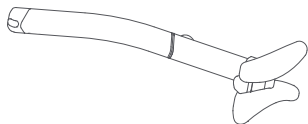

User Manual

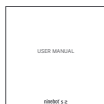

Quick Start



Limited Warranty



Mainframe

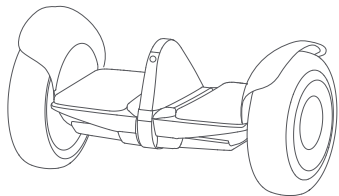

Accessories

Screw × 2



Lid



Hex wrench



Air Valve Extension



Charger, Power Cord

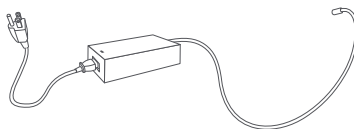

When unpacking your Ninebot S 2, please verify that the above items are included in the package. If you are missing any components, please contact your dealer/distributor or email technicalsupport@segway.com.

After verifying that all components are present and in good condition, you can assemble your new Ninebot S 2.

Please retain the box and packaging materials in case you need to ship your Ninebot S 2 in the future.

Remember to power off your Ninebot S 2 and unplug the charge cable before assembling, mounting accessories, or cleaning the mainframe.

3 Diagram

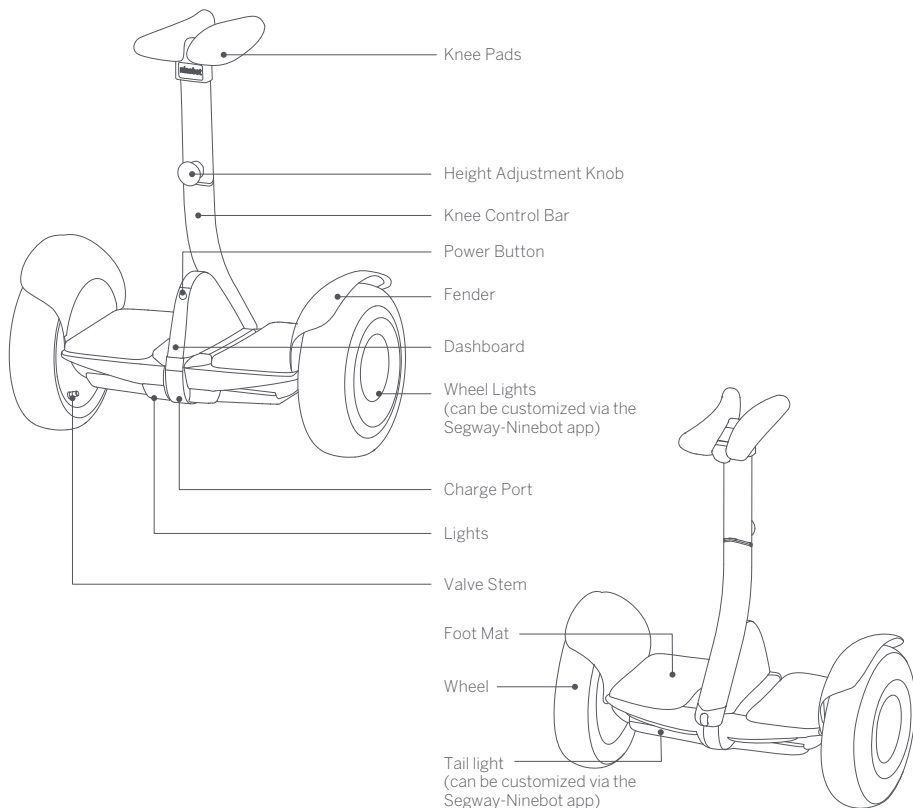

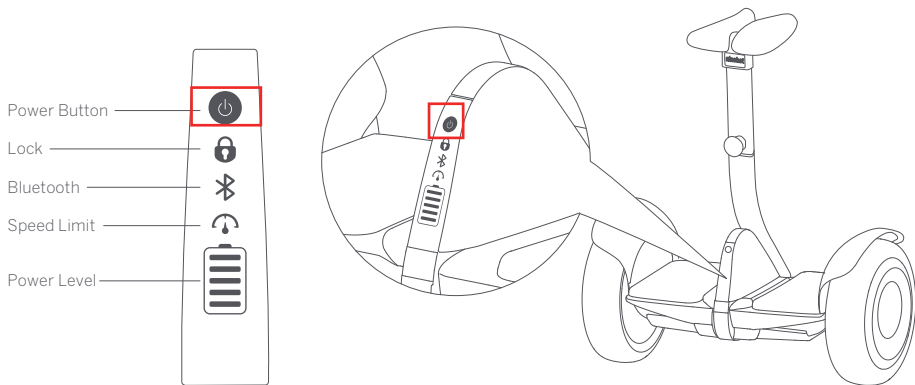

Power Button

Turn ON/OFF. The Ninebot S 2 will automatically power OFF when idle for 10 minutes, or when laid down (horizontal) for over 30 seconds.



Lock

The Ninebot S 2 will vibrate and buzz alarm if anyone moves it when Lock Mode is activated via the app. User's smart phone will automatically alarm at the same time if the app is running.



Bluetooth

When Bluetooth is enabled but not connected to a smart phone, this icon will blink. When the Segway-Ninebot app is connected to the Ninebot S 2, this icon will stay on.



Speed Limit

When the icon is illuminated the Ninebot S 2 is limited to 4.3 mph (7 km/h). This speed limit can be adjusted in the app. As you approach the speed limit, the Ninebot S 2 tilts back.



Power Level

Indicates the remaining battery level. When the battery is nearly empty this icon blinks and the Ninebot S 2 beeps, indicating that you need to charge your Ninebot S 2. Use your app to read the remaining power and estimated drivable range. As battery level lowers, your Ninebot S 2 will gradually reduce the max speed.

4 Assembling

- 1 Insert the knee control bar into the socket at the back of the mainframe.
- 2 Install the two screws. Tighten securely with the included hex wrench.
- 3 Snap the lid securely.

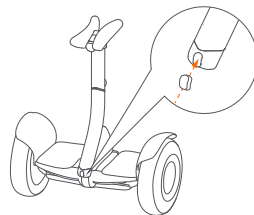
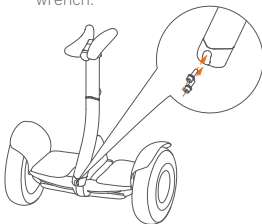
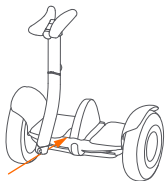

Check the Power ON/OFF status after assembly.

Height adjustment of the knee pads

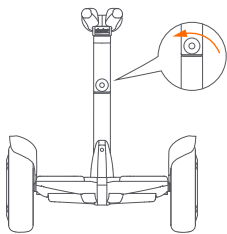

Rotate height adjustment knob anticlockwise.

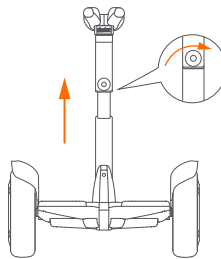

Lift knee pads to suitable height. Tighten up height adjustment knob clockwise.

5 Charging

⚠ Do not connect the charger if the charge port or charge cable is wet. The battery pack is only to be charged by adults.

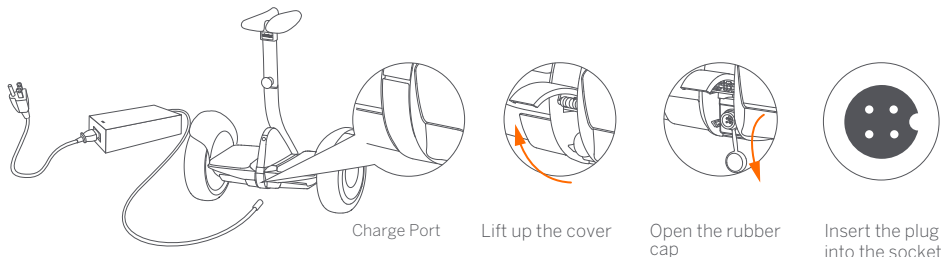

• Your Ninebot S 2 is fully charged when the LED on the charger changes from red (charging) to green (trickle charge). Close the rubber cap when not charging.

* When the scooter is not powered on for ten consecutive days and its battery level is under 20%, the battery will enter into sleep mode. If this happens, your scooter cannot be powered on. Please charge it to activate the battery promptly.



⚠ WARNING

Use only the original charger; otherwise the battery will be damaged or there is risk of fire. If the battery is damaged or if you see trace of water, stop using immediately. Do not connect the charger when the charging port or charging cable is wet. Regularly inspect the charger for damage to the cord, plug, enclosure and other parts. If any damage is found, stop using until it is repaired or replaced.

6 First Ride



Segway-Ninebot app



There are safety risks when learning to ride the Ninebot S 2. You must read the Safety Instructions and follow the New Rider Tutorial in the App before your first ride.

For your safety, your Ninebot S 2 is not activated at this time and you will hear a voice prompt if there is someone standing on the foot mat after Power ON.

Until activated, the Ninebot S 2 maintains a very low riding speed and steering sensitivity, and should not be ridden. Install the app on your mobile device (with Bluetooth 4.2 or above), connect to the Ninebot S 2 with Bluetooth, and follow the instructions to activate your Ninebot S 2 and follow the training procedures.

Scan the QR code to download the app.

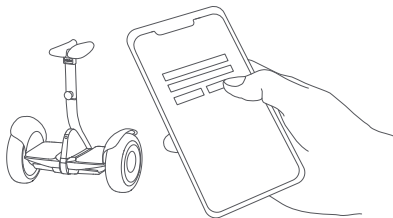

1 Install app and register/login.

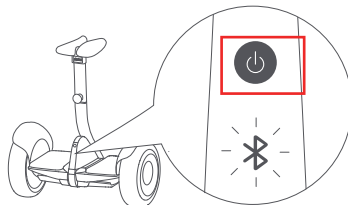

2 Power on, Bluetooth icon flickering indicates the Ninebot S 2 waiting for connection.

3 Click Vehicle button to connect. Your Ninebot S 2 will beep once when the Bluetooth connection is successful and the Bluetooth icon will be ON.

Please strictly follow the App instructions to learn how to ride safely & have fun.

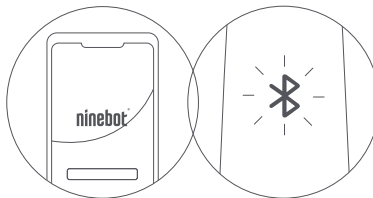

7 Learning to Ride

⚠ WARNING

Rider must weigh 88–220 lbs (40–100 kg) and must be 4'3"–6'6" (130–200 cm) tall.



Wear an approved helmet and other protective gear to minimize any possible injury.

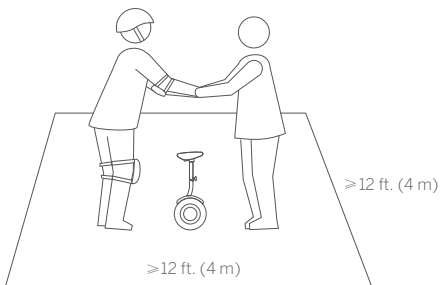

1 Go to a large open area and ask a friend to assist you on your first ride.

⚠ WARNING

Always step on/off from the back of the Ninebot S2.

After activation, the app will lead you through the New Rider Tutorial. Please follow the instructions in the app and in this manual.

NOTE

You must first download the Segway-Ninebot app on your mobile device. The app will lead you through the New Rider Tutorial.

For your safety, the Ninebot S2 will limit the max speed to 4.3 mph (7 km/h) until you complete the New Rider Tutorial. For the first 0.6 miles (1 km) after completing the New Rider Tutorial, the max speed will be limited to 6.2 mph (10 km/h), after which you can disable the speed limiter via the app.

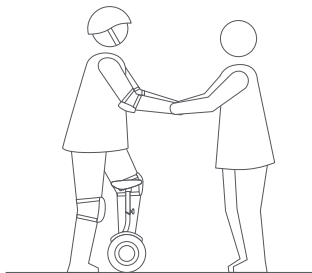

2 Lightly place one foot on the foot mat, while keeping your other foot on the ground holding your weight. Do not press the knee pad with your knees to avoid steering.

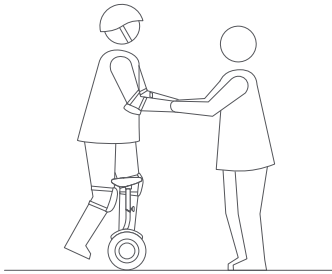

3 Slowly transfer your weight onto the foot mat. The vehicle will beep twice, indicating it is now in balance mode.

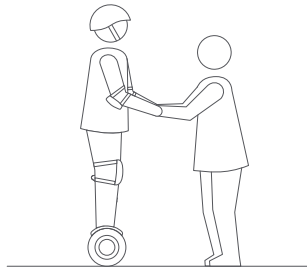

4 Stand with your weight evenly distributed on both feet and relax, looking straight ahead. Avoid sudden steering.

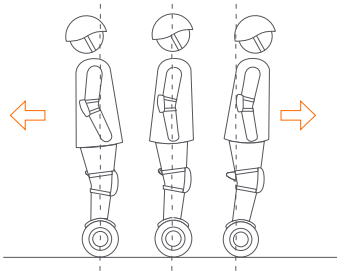

5 Gently lean your body forward and backward to control your movement.

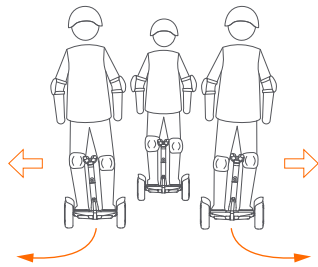

6 To turn, gently lean left or right against the knee pads.

8 Warnings



You must read and understand the Warnings and Riding Safety instructions in this manual before attempting to ride the Ninebot S 2. Failure to follow these warnings could result in death or serious injury due to: loss of balance, traction, and/or control collisions and falls.

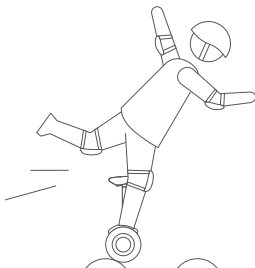
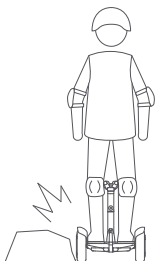

Avoid contacting obstacles with the tire/wheel.



When traversing small bumps or uneven terrain, maintain a moderate speed of 2-6 mph (3-10 km/h) and keep your knees bent. Do not go too slow or too fast; otherwise you may lose control and fall.

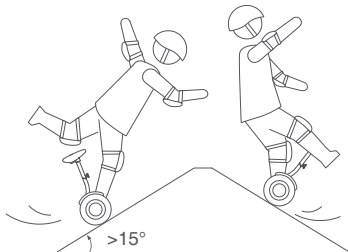
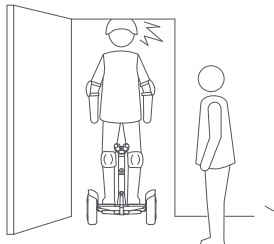

Watch your head when passing through doorways.



Avoid slopes steeper than 15° or you may lose traction.



Do not ride through puddles or other bodies of water. Do not get wet.

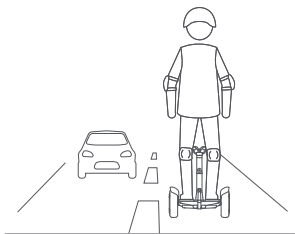

❌ Do not ride on public roads, motorways, highways, or streets.

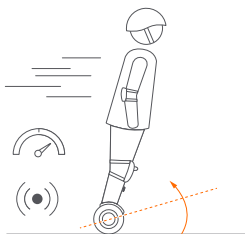

❌ Do not accelerate when the Ninebot S 2 tilts back or sounds an alarm. Do not attempt to override the speed limiter.

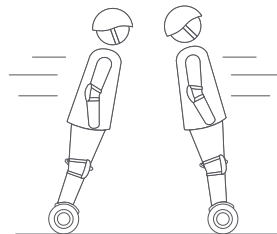

❌ Do not accelerate or decelerate abruptly. Do not lean more than 5° or accelerate/decelerate faster than 2.5 mph/s (4 kmph/s).

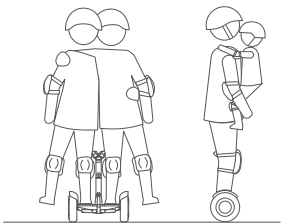

❌ The Ninebot S 2 is for one rider only. Do not ride double or carry any passengers. Do not carry a child.

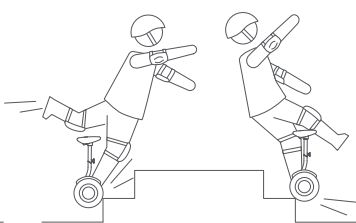

❌ Do not ride over holes, curbs, steps, or other obstacles.

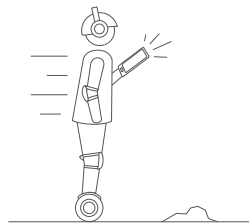

❌ Do not use a mobile phone or wear earphones when riding.

Warnings

You must read and understand the Warnings and Safe Riding instructions in this manual before attempting to ride the Ninebot S 2.

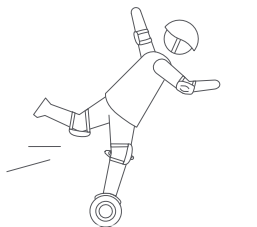

-  Do not attempt stunts of any kind. Always keep both feet on the foot mats.

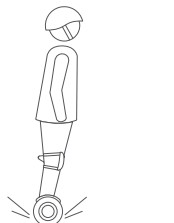

-  Maintain contact with the ground at all times. Do not jump or attempt stunts.

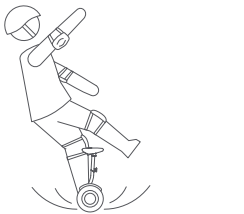

-  Do not ride on low traction surfaces (including but not limited to wet ground, loose sand, loose gravel, and ice).

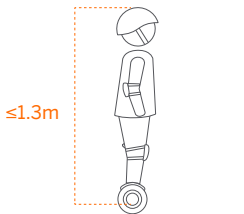

-  The rider must be more than 1.3 m in height and 40 kg in weight.

9 Features

9.1 Bluetooth Remote Control

You can use the Segway-Ninebot app to control your Ninebot S 2.

Steps:

- Open the app and connect your Ninebot S 2.
- Tap the icon (🔗).
- Drag the virtual joystick (🕹️) to control your Ninebot S 2.

* The speed can be customized via the app. The maximum speed is 4.3 mph (7 km/h).

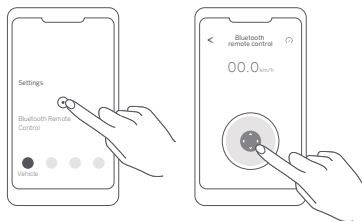

⚠️ WARNING

- Do not stand on the Ninebot S 2 when it is under Bluetooth remote control. Doing so risks serious personal injury or damage.
- Do not use Bluetooth remote control in crowded areas or where there is a potential risk of endangering people or property

if operated in an unsafe manner.

- The Bluetooth range is 30–50 feet (10–15 meters). If your device goes outside Bluetooth range, the Ninebot S 2 will stop

moving in Bluetooth remote control.

9.2 Bluetooth Speaker

You can use your mobile device to connect the Ninebot S 2 via Bluetooth.

Let's ride with your phone music!

Steps:

- Enable Bluetooth on your mobile phone.
- Search device name: S2 AUD XXXX.
- Pair and connect.



10 Lifting and Power Assist Mode

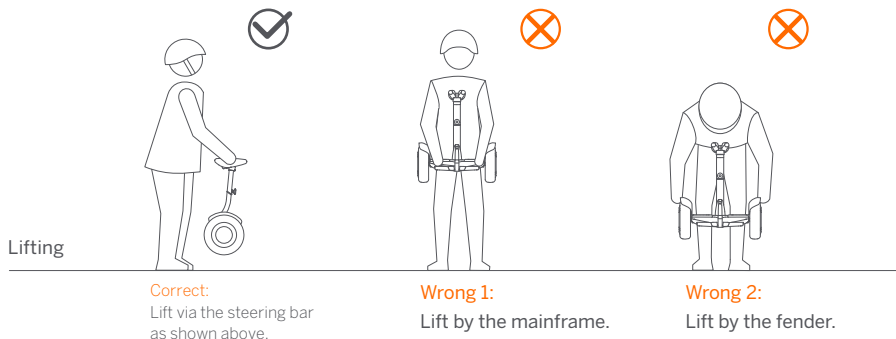

 Operating the wrong way may injure your fingers/hands.

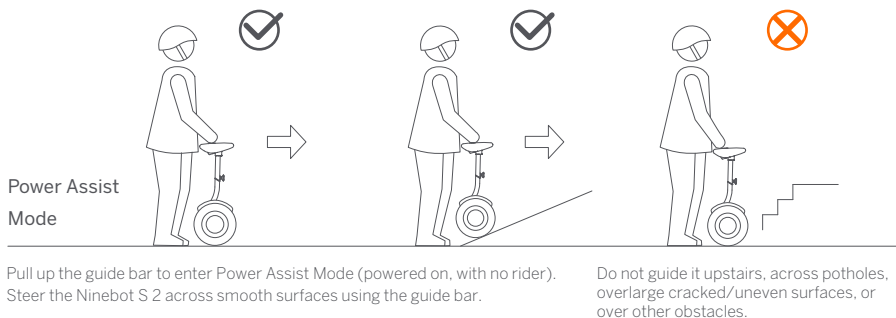

11 Maintenance

Cleaning and Storing Your Ninebot S 2

Use a soft, wet cloth to wipe the mainframe clean. Hard to remove dirt can be scrubbed with a toothbrush and toothpaste, then cleaned with a soft, wet cloth.

NOTE

The IP Rating of the mainframe is IP54. Do not wash your Ninebot S 2 with alcohol, gasoline, acetone, or other corrosive/volatile solvents. These substances may damage the appearance and internal structure of your Ninebot S 2. Do not wash your Ninebot S 2 with a power washer or high pressure hose.

WARNING

Make sure the Ninebot S 2 is powered OFF, the charging cable is unplugged, and the rubber cap on the charge port is tightly sealed before cleaning; otherwise you may expose yourself to electric shock or damage the electronic components. Store your Ninebot S 2 in a cool, dry place. Do not store it outdoors for extended periods of time. Exposure to sunlight and extreme temperature (both hot and cold) will accelerate the aging process of the plastic components and may reduce battery life.

Battery Pack Maintenance

Do not store or charge the battery at temperatures outside the stated limits (see Specifications). Do not expose the battery to fire. Do not discard or destroy the battery. Refer to your local laws and regulations regarding battery recycling and/or disposal.

A well maintained battery can perform well even after many miles of riding. Charge the battery after each ride and avoid draining the battery completely. When used at room temperature (70°F [22°C]) the battery range and performance is at its best; whereas using it at temperatures below 32°F (0°C) can decrease range and performance. Typically, at -4°F (-20°C) range can be half that of the same battery at 70°F (22°C). Battery range will recover when temperature rises.

NOTE

Typically, a fully charged battery should retain charge for 120-180 days in Standby Mode. Remember to charge the battery after each use. Completely draining the battery may cause permanent damage to the battery. Electronics inside the battery record the charge-discharge condition of the battery; damage caused by over-charging or under-charging will not be covered by the Limited Warranty.

WARNING

Risk of Fire and Electric Shock – No User Serviceable Parts.

WARNING

Do not ride when the ambient temperature is outside the machine operation temperature(see Specifications) because low/high temperature will limit the maximum power/torque. Doing so could cause personal injury or property damage due to slips or falls.

12 Specifications

Ninebot S 2		
Category	Model	N5M340
Dimensions	Length x width	10.4 x 21.8 in (265 x 553 mm)
	Height ^[1]	25.4–30.3 in (645–770 mm)
Weight	Payload	88–220 lbs (40–100 kg)
	Net weight	Approx. 30.0 lbs (13.6 kg)
Rider Requirements	Ages	16 – 50 years
	Height	4'3"–6'6" (130–200 cm)
Vehicle	Maximum speed	Approx. 11.2 mph (18 km/h)
	Typical range ^[2]	Approx. 21.7 mi (35 km)
	Maximum slope	Approx. 15°
	Beginner mode	Can be disabled or reset via the app after 0.6 mi (1 km) riding.
	Traversable terrain	Pavement, packed dirt, slopes < 15°, obstacles < 0.4 in (1 cm), gaps < 1.2 in (3 cm)
	Operating temperature	14–104°F (-10–40°C)
	Storage temperature	-4–122°F (-20–50°C)
	Permitted charging temperature	32–104°F (0–40°C)
	IP rating	IP54
	Charging time	Approx. 4.5 h
Battery Pack	Rated voltage	54 V ---
	Maximum charging voltage	63 V ---
	Nominal Energy	335 Wh
	Smart BMS	Overvoltage/Under voltage/Short Circuit/Overheating Protection, Auto-Sleep/Wake-up, detailed information of battery can be checked with the app.
	Charging temperature	32–104°F (0–40°C)
Motor	Rated power	400 x 2 W
	Maximum power	800 x 2 W
Charger	Input voltage	100 – 240 V ~ 50 – 60Hz
	Max output voltage	63 V ---
	Rated output	62 V --- 2A
	Output power	124 W
Tire	Tire pressure	45–50 psi(310–345 kPa)

[1] Vehicle height: The distance from the ground to the highest point of the vehicle body.

[2] Typical range: Tested while riding under full power, 165.3lbs (75 kg) load, 77°F (25°C), 60% of max. speed on average on pavement.

* Some of the factors that affect range include: speed, number of starts and stops, ambient temperature, etc.

13 Trademark & Legal Statement

Ninebot is a registered trademark of Ninebot (Beijing) Tech. Co., Ltd; Segway and Rider Designs are the registered trademarks of Segway Inc; Bluetooth and design are the trademark of BLUETOOTH SIG, INC.; Android, Google Play are trademarks. of Google Inc. The respective owners reserve the rights of their trademarks/copyrights referred to in this manual.

We have attempted to include descriptions and instructions for all the functions of the Ninebot S 2 at the time of printing. However, your Ninebot S 2 may differ slightly from the one shown in this document.

Please note that there are multiple Ninebot models with different functions, and some of the functions mentioned herein may not be applicable to your unit.

The manufacturer reserves the right to change the design and functionality of the Ninebot S 2 product and documentation without prior notice.

© 2022 Ninebot (Beijing) Tech Co., Ltd. All rights reserved

14 Certifications

Ninebot S 2 N5M340

—UL2272

—FCC part 15 subparts B and C

Batteries

—UL2271

—UN/DOT 38.3

Federal Communications Commission (FCC) Compliance Statement for USA

This device complies with part 15 of the FCC rules. Operation is subject to the following two conditions: (1) This device may not cause harmful interference, and (2) this device must accept any interference received, including interference that may cause undesired operation.

Note: This equipment has been tested and found to comply with the limits for a Class B digital device, pursuant to part 15 of the FCC Rules. These limits are designed to provide reasonable protection against harmful interference in a residential installation. This equipment generates, uses and can radiate radio frequency energy and, if not installed and used in accordance with the instructions, may cause harmful interference to radio communications. However, there is no guarantee that interference will not occur in a particular installation. If this equipment does cause harmful interference to radio or television reception, which can be determined by turning the equipment off and on, the user is encouraged to try to correct the interference by one or more of the following measures:

- Reorient or relocate the receiving antenna.
- Increase the separation between the equipment and receiver.
- Connect the equipment into an outlet on a circuit different from that to which the receiver is connected.
- Consult the dealer or an experienced radio/TV technician for help.

This equipment complies with FCC radiation exposure limits set forth for an uncontrolled environment.

Industry Canada (IC) Compliance Statement for Canada

This device complies with Industry Canada license-exempt RSS standard(s). Operation is subject to the following two conditions: (1) this device may not cause interference, and (2) this device must accept any interference, including interference that may cause undesired operation of the device.

CAN ICES-3 (B)/NMB-3(B)

Ninebot is not responsible for any changes or modifications not expressly approved by Ninebot. Such modifications could void the user's authority to operate the equipment.

FCC ID: 2ALS8-PS0006

IC: 22636-PS0006

Model Number: N5M340

15 Contact

Contact us if you experience issues relating to riding, maintenance and safety, or errors/faults with your Ninebot S 2.

Segway Inc.

P.O. BOX 3925

Toll Free: 1-888-523-5583

E-mail Service: technicalsupport@segway.com

Website: www.segway.com

Have your Ninebot S 2's serial number on hand when contacting Segway.

You can find your serial number on the bottom of your Ninebot S 2.

The manufacturer reserves the right to make changes to the Ninebot S 2, release firmware updates, and update this manual at any time.

Visit www.segway.com to download the latest user materials and watch the safety video.

You must install the Segway-Ninebot app to follow the New Rider Tutorial, activate your Ninebot S 2, and obtain the latest updates and safety instructions.

MANUEL DE L'UTILISATEUR

ninebot® s 2

Contenu

1. Sécurité de conduite	01
2. Contenu de la boîte	03
3. Schéma	04
4. Montage	06
5. Charge	07
6. Première sortie	08
7. Apprendre à piloter	09
8. Avertissements	11
9. Fonctionnalités	14
10. Soulever l'appareil et mode assistance électrique	15
11. Entretien	16
12. Caractéristiques techniques	17
13. Marque déposée et déclaration juridique	18
14. Certifications	19
15. Contact	20

Instructions originales

Bienvenue

Merci d'avoir choisi le Ninebot S 2 !

Pour profiter des nombreuses fonctionnalités de votre Ninebot S 2, lisez et respectez ces instructions.

Profitez de votre balade !

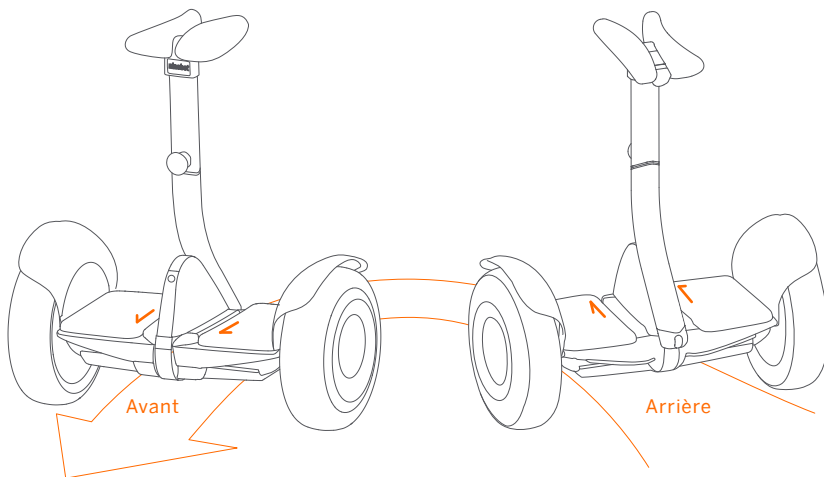

⚠ AVERTISSEMENT

Toujours monter ou descendre de l'appareil depuis l'ARRIÈRE.
Vous risqueriez sinon de chuter et/ou d'entrer en collision avec un obstacle, car le sens de la direction serait alors inversé.

1 Sécurité de conduite

1. Le Ninebot S 2 est un produit récréatif. Vous devez vous entraîner avant d'en maîtriser le pilotage. Ni Ninebot (à savoir Ninebot [Beijing] Tech Co., Ltd. et ses filiales et affiliés) ni Segway Inc. ne sont responsables de toute blessure ou dégât découlant de l'inexpérience de l'utilisateur ou du non respect des instructions de ce document.
2. Les risques d'utilisation seront réduits si vous respectez toutes les instructions et les avertissements de ce manuel. Vous ne pouvez cependant pas les éliminer complètement. Gardez à l'esprit que lorsque vous utilisez le Ninebot S 2, vous risquez de vous blesser voire même de décéder des suites d'une perte de contrôle, d'une collision ou d'une chute. Lorsque vous entrez dans des espaces publics, respectez toujours la législation et les réglementations locales. Comme avec tous les autres véhicules, lorsque vous roulez vite, les distances de freinage sont plus importantes. Un freinage soudain sur des surfaces lisses pourrait faire déraiper les roues, entraîner une perte d'équilibre ou une chute. Roulez avec prudence et gardez toujours une distance de sécurité entre vous et les autres personnes ou véhicules. Soyez vigilant et ralentissez lorsque vous entrez dans des zones inconnues.
3. Portez toujours un casque lorsque vous roulez. Utilisez un casque de vélo ou de skateboard homologué à votre taille qui protège l'arrière de votre tête et ajustez la mentonnière.
4. N'effectuez pas votre première sortie dans un endroit où vous pourriez rencontrer des enfants, des piétons, des animaux, des véhicules, des vélos et d'autres obstacles et risques éventuels.
5. Cédez toujours le passage aux piétons. Lorsque vous rencontrez des piétons de face, restez à droite et ralentissez. Évitez de surprendre les piétons. Lorsque vous les approchez par derrière, annoncez votre présence et ralentissez pour atteindre leur vitesse de marche lorsque vous dépassez. Dépassez sur la gauche dès que possible. Respectez les législations et réglementations locales en matière de circulation.
6. Dans les endroits ne disposant pas de législation et de réglementations régissant les véhicules électriques auto-équilibrés, respectez les directives de sécurité décrites dans ce manuel. Ni Ninebot ni Segway Inc. ne sont responsables des dommages matériels, blessures/décès, accidents ou litiges juridiques causés par des violations des consignes de sécurité.
7. Ne laissez personne piloter votre Ninebot S 2 sans avoir lu attentivement ce manuel, visionné la vidéo de sécurité, et suivi le tutoriel pour les nouveaux pilotes sur l'application Segway-Ninebot. Vous êtes responsables de la sécurité des nouveaux pilotes. Aidez les nouveaux pilotes jusqu'à ce qu'ils soient à l'aise avec le fonctionnement basique du Ninebot S 2. Assurez-vous que chaque nouveau pilote porte un casque et d'autres équipements de protection.
8. Avant chaque sortie, vérifiez l'absence de fixations desserrées, de composants endommagés et la pression des pneus. Si le Ninebot S 2 émet des bruits anormaux ou si une alarme retentit, stoppez immédiatement l'appareil. Faites le diagnostic de votre Ninebot S 2 sur l'application Segway-Ninebot et appelez votre revendeur/distributeur pour un entretien.
9. Soyez vigilant ! Regardez loin devant vous lorsque vous êtes sur votre Ninebot S 2 : vos yeux constituent vos meilleurs alliés pour éviter en toute sécurité les obstacles et les surfaces à faible adhérence (y compris, mais sans s'y limiter, le sol mouillé, le sable meuble, le gravier et le verglas).
10. Afin de réduire le risque de blessure, lisez et respectez toutes les « MISE EN GARDE » et tous les « AVERTISSEMENT » de ce document. Pilotez toujours à une vitesse prudente. Ne roulez jamais sur des routes en présence de véhicules à moteur. Le fabricant recommande aux pilotes d'être âgés de 16 ans et plus. Suivez toujours ces consignes de sécurité :

- A. Il est interdit de conduire le Ninebot S 2 aux personnes :
- Sous l'emprise de l'alcool ou de stupéfiants.
 - Souffrant d'une pathologie les mettant en danger si elles pratiquent une activité physique intense.
 - Présentant des problèmes d'équilibre ou de motricité qui nuiraient au bon maintien de leur équilibre.
 - Dont la taille ou le poids excède les limites indiquées (voir les caractéristiques techniques).
 - Enceintes.
- B. Les conducteurs de moins de 16 ans doivent être surveillés par un adulte.
- C. Respectez la législation et les réglementations locales lorsque vous pilotez cet appareil. Ne roulez pas là où la législation locale l'interdit.
- D. Pour piloter en toute sécurité, vous devez être capable de voir clairement ce qui se trouve en face de vous et être clairement visible par les autres.
- E. Ne pilotez pas cet appareil dans la neige, sous la pluie ni sur des routes mouillées, boueuses, verglacées ou glissantes pour toute autre raison. Ne roulez pas sur des obstacles (sable, gravier ou branches). Vous pourriez perdre l'équilibre ou de l'adhérence et tomber.
- F. N'accélérez ni ne décélérez brusquement. N'accélérez pas lorsque le Ninebot S 2 s'incline vers l'arrière ou émet une alarme. Ne tentez pas de dépasser le limiteur de vitesse.
- Ne tentez pas de charger votre Ninebot S 2 s'il est humide ou si le chargeur ou le port est humide.
 - Comme avec tout appareil électronique, utilisez une protection contre les surtensions lors de la charge afin de protéger votre Ninebot S 2 de tout dégât causé par les surtensions et les pics de tension. N'utilisez que le chargeur fourni par Ninebot. N'utilisez pas de chargeur provenant d'un autre produit.
 - Utilisez uniquement des pièces détachées et des accessoires homologués par Ninebot ou Segway. Ne modifiez pas votre Ninebot S 2. Modifier votre Ninebot S 2 pourrait interférer avec son fonctionnement, engendrer des blessures et/ou des dégâts matériels graves, et annuler sa garantie limitée.
 - Ne vous asseyez pas sur la barre de contrôle : cela pourrait entraîner des blessures graves et/ou gravement endommager votre Ninebot S 2.
 - Les enfants ne doivent pas jouer avec le Ninebot S 2 ni avec des parties de celui-ci, et son nettoyage ou son entretien ne doit pas être effectué par des enfants. L'appareil en état de fonctionnement transmet des vibrations dans tout le corps du pilote.
 - Pour une meilleure expérience de pilotage, il est recommandé d'effectuer un entretien régulier de l'appareil.
 - Lisez le manuel de l'utilisateur avant de charger la batterie.
 - Le niveau de puissance acoustique pondéré A est inférieur à 70 dB(A). Les vibrations mécaniques transmises par le Ninebot S 2 sont inférieures à 2,5 m/s².

2 Contenu de la boîte

Barre de contrôle avec les genoux

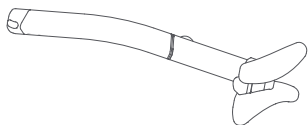

Manuel de l'utilisateur



Prise en main rapide



Garantie limitée



Châssis

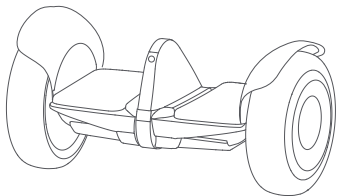

Accessoires

Vis × 2



Cache



Clé hexagonale



Extension de valve
pneumatique



Chargeur, cordon d'alimentation

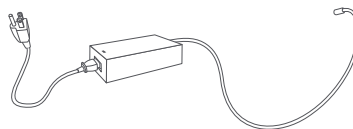

Lors du déballage de votre Ninebot S 2, vérifiez que les éléments ci-dessus sont bien inclus dans la boîte. S'il en manque, contactez votre revendeur/distributeur ou envoyez un e-mail à : technicalsupport@segway.com.

Après avoir vérifié que tous les composants sont présents et en bon état, vous pouvez monter votre nouveau Ninebot S 2. Conservez la boîte et les matériaux d'emballage au cas où vous auriez besoin d'expédier votre Ninebot S 2 à l'avenir.

N'oubliez pas d'éteindre votre Ninebot S 2 et de débrancher le câble de charge avant de le monter, d'installer des accessoires ou de nettoyer le châssis.

3 Schéma

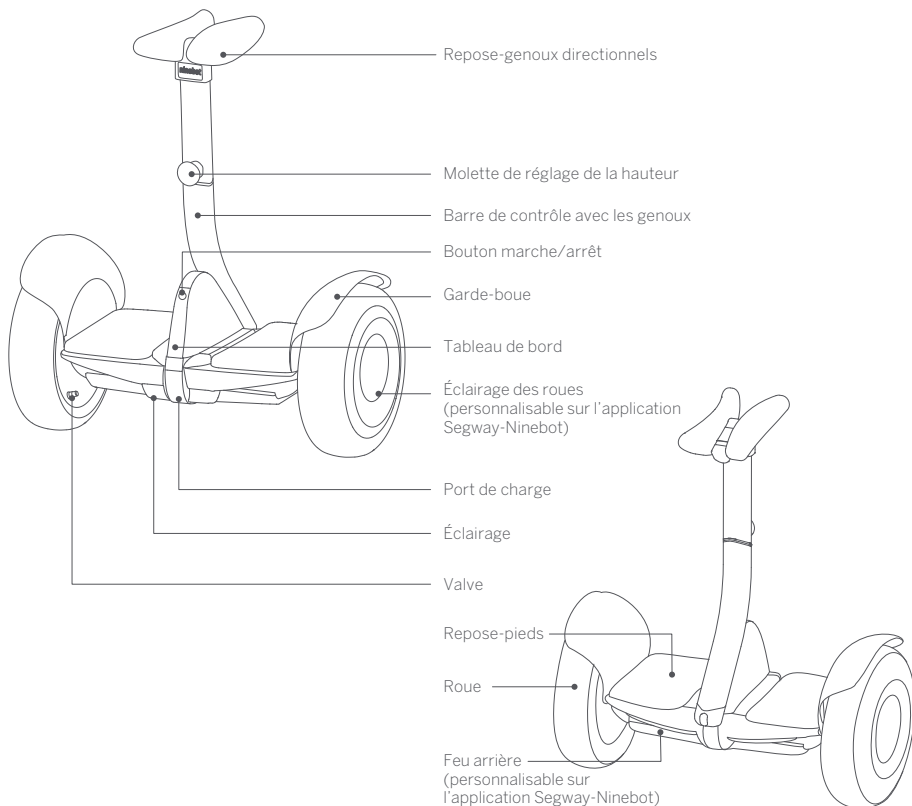

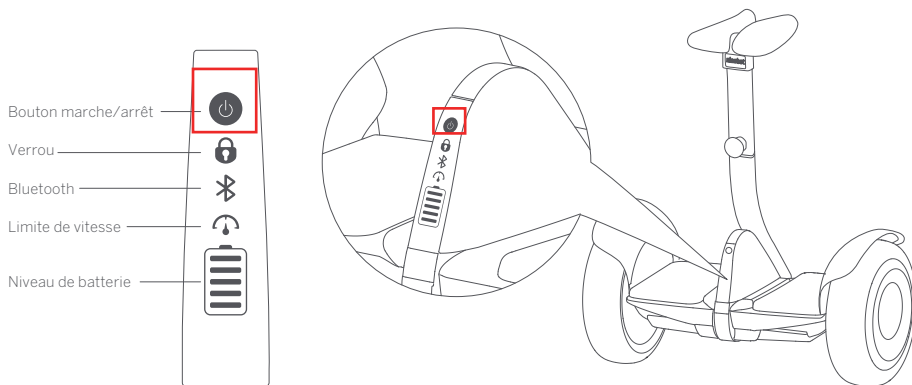

Bouton marche/arrêt

Allumer/éteindre. Le Ninebot S2 s'éteint automatiquement lorsqu'il est inactif pendant 10 minutes ou lorsqu'il est posé (à l'horizontale) pendant plus de 30 secondes.



Verrou

Le Ninebot S 2 vibre et une alarme retentit lorsqu'il est déplacé alors que le verrouillage est actif sur l'application. Le smartphone de l'utilisateur lance automatiquement une alerte simultanée si l'application est en cours d'exécution.



Bluetooth

Cette icône clignote lorsque le Bluetooth est activé mais que l'appareil n'est connecté à aucun smartphone. Lorsque l'application Segway-Ninebot est connectée au Ninebot S 2, cette icône reste allumée.



Limite de vitesse

Lorsque l'icône est allumée, le Ninebot S 2 est limité à 7 km/h (4,3 mi/h). Cette limite de vitesse peut être modifiée dans l'application. Lorsque vous approchez de la limite de vitesse, le Ninebot S 2 s'incline vers l'arrière.



Niveau de batterie

Indique l'autonomie restante de la batterie. Lorsque la batterie est presque vide, cette icône clignote et le Ninebot S2 émet un bip indiquant que vous devez charger votre Ninebot S2. Utilisez votre application pour vérifier l'autonomie restante de la batterie ainsi que la distance restante estimée.
À mesure que le niveau de batterie diminue, la vitesse maximale de votre Ninebot S 2 sera progressivement réduite.

4 Montage

1 Insérez la barre de contrôle avec les genoux dans l'emplacement à l'arrière du châssis.

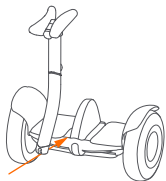

2 Installez les deux vis. Serrez bien les deux vis avec la clé hexagonale fournie.

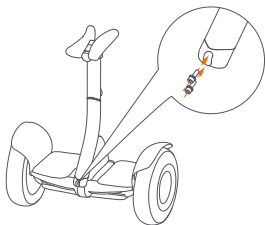

3 Enclenchez fermement le cache.

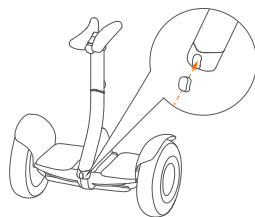

Vérifiez l'état Marche/Arrêt après le montage.

Réglage en hauteur des repose-genoux directionnels

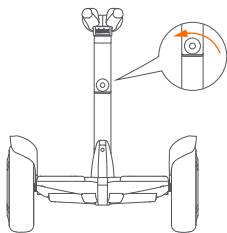

Tournez la molette de réglage de la hauteur dans le sens antihoraire.

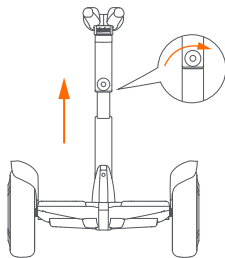

Placez les repose-genoux directionnels à la hauteur qui vous convient. Tournez la molette de réglage de la hauteur dans le sens horaire.

5 Charge

⚠ Ne branchez pas le chargeur si le port ou le câble de charge est mouillé. Le pack batterie ne doit être chargé que par un adulte.

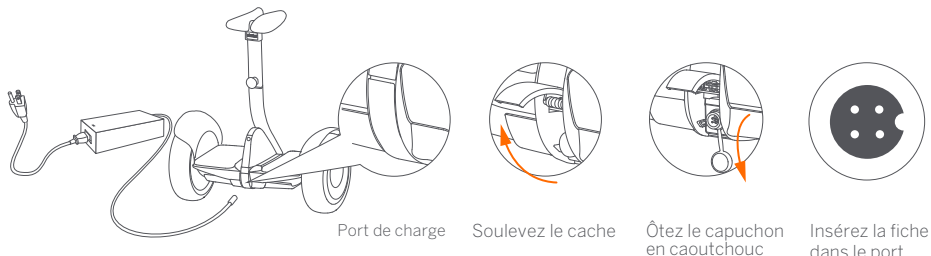

• Votre Ninebot S2 est entièrement chargé lorsque la LED du chargeur passe du rouge (en charge) au vert (charge d'entretien). Remplacez le capuchon en caoutchouc lorsque vous ne chargez pas votre appareil.

* Lorsque le scooter ne s'est pas allumé pendant dix jours consécutifs et que son niveau de batterie est inférieur à 20%, la batterie entre en mode veille. Si cela se produit, votre scooter ne peut plus être allumé. Veuillez le charger pour activer rapidement la batterie.



⚠ AVERTISSEMENT

Utilisez uniquement le chargeur d'origine; vous risquez sinon d'endommager la batterie, voire de déclencher un incendie. Si la batterie est endommagée ou si vous constatez la présence d'eau, arrêtez immédiatement de l'utiliser. Ne branchez pas le chargeur lorsque le port ou le câble de charge est mouillé. Inspectez régulièrement le chargeur pour détecter tout dégât sur le cordon, la fiche, le boîtier et sur les autres pièces. En cas de dégâts, ne l'utilisez plus jusqu'à ce qu'il soit réparé ou remplacé.

6 Première sortie



Segway-Ninebot app



Apprendre à conduire le Ninebot S 2 est risqué. Lisez les consignes de sécurité et suivez le tutoriel pour les nouveaux pilotes sur l'application avant votre première sortie.

Pour votre sécurité, votre Ninebot S 2 n'est pas activé pour le moment et vous entendrez une invite vocale si quelqu'un se tient sur le repose-pieds après sa mise sous tension.

Tant qu'il n'est pas activé, la vitesse de conduite et la sensibilité de la direction du Ninebot S2 restent très basses : il ne doit pas être utilisé à ce moment-là. Installez l'application sur votre smartphone ou tablette (équipé du Bluetooth 4.2 ou d'une version plus récente), connectez-vous au Ninebot S2 grâce au Bluetooth, et suivez les instructions se trouvant sur l'application pour activer votre Ninebot S2. Vous pourrez ensuite suivre la formation à la conduite.

Scannez le code QR pour télécharger l'application.

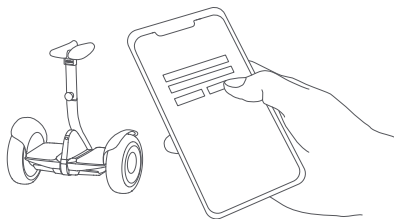

1 Installez l'application et inscrivez-vous ou connectez-vous.

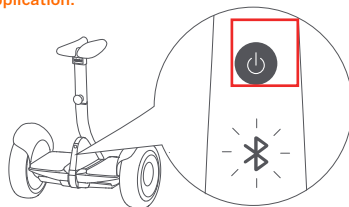

2 Une fois allumé, l'icône Bluetooth clignote pour indiquer que le Ninebot S 2 est prêt à être connecté.

3 Cliquez sur le bouton Véhicule pour vous connecter. Votre Ninebot S 2 émet un bip une fois la connexion Bluetooth réussie, et l'icône Bluetooth s'allume.

Veuillez suivre à la lettre les instructions de l'application pour apprendre à rouler en toute sécurité et vous amuser sur votre nouvel appareil.

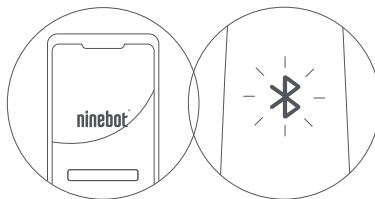

7 Apprendre à piloter

⚠ AVERTISSEMENT

L'utilisateur doit peser entre 40 et 100 kg (88-220 lb) et mesurer entre 130 et 200 cm (4'3"-6'6").



Portez un casque homologué et un équipement de protection afin de réduire au maximum les éventuelles blessures.

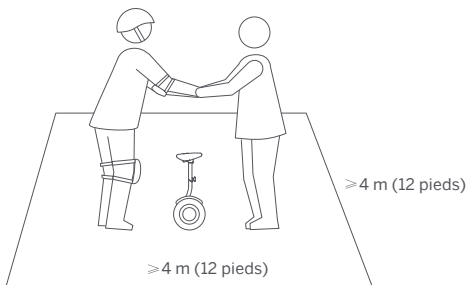

- 1 Effectuez votre première sortie dans un espace dégagé et avec un ami pour vous aider.

⚠ AVERTISSEMENT

Placez-vous toujours à l'arrière du Ninebot S2 pour monter dessus ou en descendre.

Après l'activation, l'application vous présentera le tutoriel pour les nouveaux pilotes. Respectez les instructions de l'application et de ce manuel.

REMARQUE

Vous devez d'abord télécharger l'application Segway-Ninebot sur votre smartphone ou tablette. L'application vous présentera le tutoriel pour les nouveaux pilotes.

Pour votre sécurité, le Ninebot S2 limite la vitesse maximale à 7 km/h (4,3 mi/h) jusqu'à ce que vous terminiez le tutoriel pour les nouveaux pilotes. Pendant le premier kilomètre (0,6 miles) après avoir terminé le tutoriel pour les nouveaux pilotes, la vitesse maximale est limitée à 10 km/h (6,2 mi/h). Vous pourrez ensuite désactiver le limiteur de vitesse sur l'application.

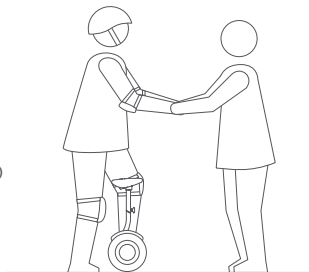

- 2 Posez délicatement un pied sur le repose-pieds tout en gardant votre autre pied au sol pour supporter votre poids. N'appuyez pas sur les repose-genoux directionnels avec vos genoux pour éviter de faire bouger l'appareil.

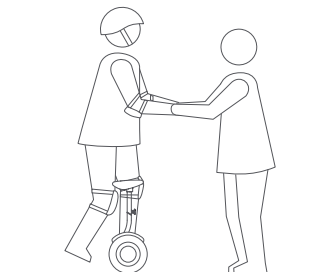

3 Pesez lentement de tout votre poids sur le repose-pieds. L'appareil émettra deux bips pour indiquer qu'il est maintenant en équilibre.

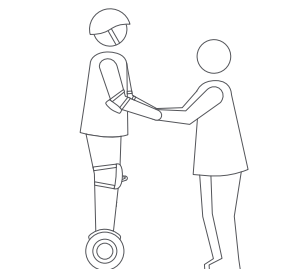

4 Tenez-vous droit et répartissez votre poids uniformément sur les deux pieds. Restez détendu, tout en regardant droit devant vous. Évitez de changer brusquement de direction.

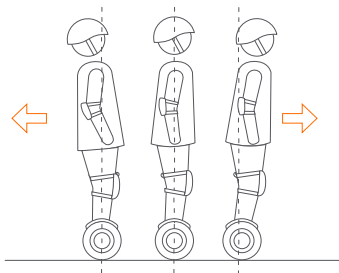

5 Penchez-vous doucement vers l'avant et vers l'arrière pour contrôler votre mouvement.

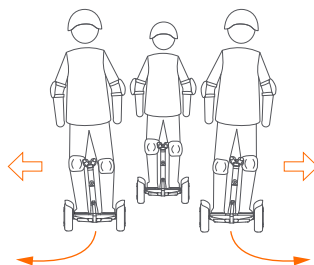

6 Pour tourner, penchez-vous doucement à gauche ou à droite en vous appuyant contre les repose-genoux directionnels.

8 Avertissements

 Assurez-vous de lire et de comprendre les avertissements ainsi que les consignes de sécurité décrits dans ce manuel avant de tenter de piloter le Ninebot S 2. Le non-respect de ces avertissements pourrait entraîner la mort ou des blessures graves en raison d'une perte d'équilibre, d'une perte d'adhérence et/ou de contrôle, d'une collision ou d'une chute.

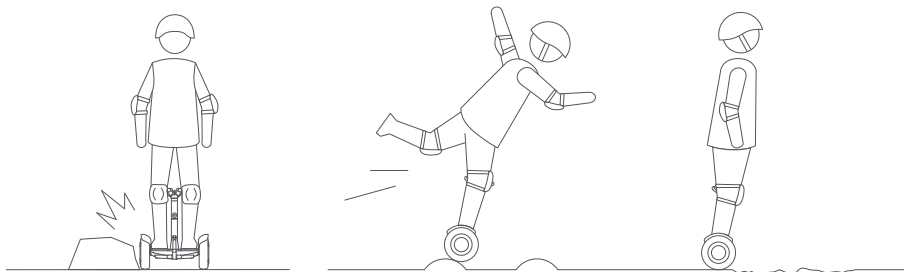

 Évitez de toucher les obstacles avec le pneu ou la roue.

 Lorsque vous passez sur de petites bosses ou sur un terrain accidenté, maintenez une vitesse modérée de 3 à 10 km/h (2-6 mi/h) et pliez les genoux. N'allez pas trop lentement ni trop vite; vous risqueriez de perdre le contrôle et de tomber.

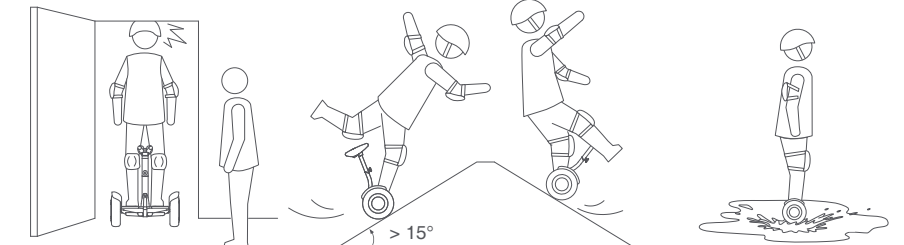

 Faites attention à votre tête en passant les portes.

 Évitez les pentes supérieures à 15°; vous risqueriez de perdre de l'adhérence.

 Ne roulez pas dans les flaques d'eau ni les autres zones mouillées. Ne vous mouillez pas.

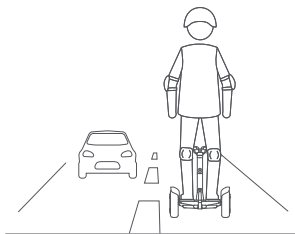

 Ne roulez pas sur les voies publiques, les voies nationales, les autoroutes ni dans les rues.

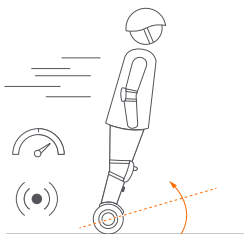

 N'accélérez pas lorsque le Ninebot S 2 s'incline vers l'arrière ou émet une alarme. Ne tentez pas de dépasser le limiteur de vitesse.

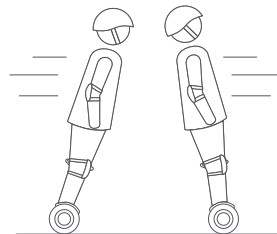

 N'accélérez ni ne ralentissez pas brusquement. Ne vous penchez pas à plus de 5° ou n'accélérez/décélérez pas de plus de 4 km/h/s (2,5mi/h/s).

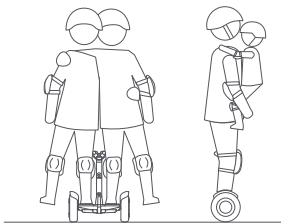

 Le Ninebot S 2 ne peut être utilisé que par une seule personne à la fois. Ne transportez pas de passagers. Ne transportez pas d'enfant.

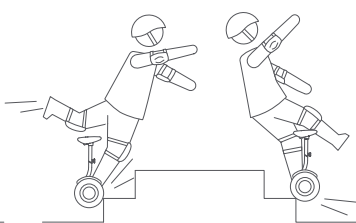

 Ne roulez pas sur des trous, des bordures, des marches ou d'autres obstacles.

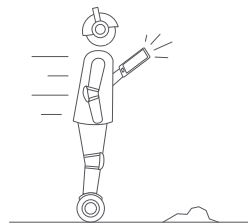

 Ne basculez pas d'avant en arrière ou ne déplacez pas votre poids brusquement.

Avertissements

Assurez-vous de lire et de comprendre les avertissements ainsi que la sécurité de conduite décrits dans ce manuel avant de tenter de piloter le Ninebot S 2.

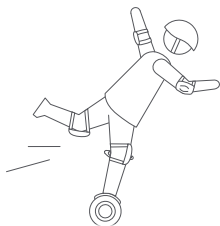

Ne tentez pas de réaliser des cascades d'aucune sorte. Gardez toujours les deux pieds sur le repose-pieds.



Maintenez les pneus en contact avec le sol à tout moment. Ne sautez pas et ne tentez pas de réaliser des cascades.



Ne roulez pas sur des surfaces à faible adhérence (y compris, mais sans s'y limiter, sur un sol mouillé, du sable meuble, des gravillons et du verglas).

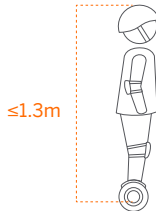

La hauteur du conducteur doit être supérieure à 1,3 m et son poids de 40 kg.

9 Caractéristiques techniques

9.1 Télécommande Bluetooth

Vous pouvez utiliser l'application Segway-Ninebot pour contrôler votre Ninebot S 2.

Étapes :

- Ouvrez l'application et associez-y votre Ninebot S 2.
- Appuyez sur l'icône (⊙).
- Faites glisser la manette virtuelle (⊙) pour contrôler votre Ninebot S 2.

* La vitesse peut être personnalisée dans l'application.

La vitesse maximale est de 7 km/h (4,3 mi/h).

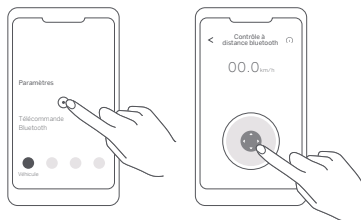

⚠ AVERTISSEMENT

- Ne montez pas sur le Ninebot S 2 lorsqu'il est contrôlé par la télécommande Bluetooth : vous risquez de vous blesser gravement ou d'abîmer votre appareil.
- N'utilisez pas la télécommande Bluetooth dans les zones fréquentées ni lorsque des personnes ou des biens se trouvent près de votre appareil : ils pourraient être blessés/abîmés si l'appareil est utilisé de manière dangereuse.
- La portée de la connexion Bluetooth est de 10 à 15 mètres (30-50 pieds). Si votre appareil sort de la portée du Bluetooth, le Ninebot S 2 ne pourra plus être contrôlé par la télécommande Bluetooth et s'arrêtera.

9.2 Haut-parleur Bluetooth

Vous pouvez connecter votre appareil mobile au Ninebot S 2 via Bluetooth.

Conduisez en écoutant la musique de votre smartphone !

Étapes :

- Activez le Bluetooth sur votre smartphone.
- Recherchez le nom de l'appareil : S2 AUD XXXX.
- Associez vos deux appareils et associez-les.



10 Soulever l'appareil et mode assistance électrique

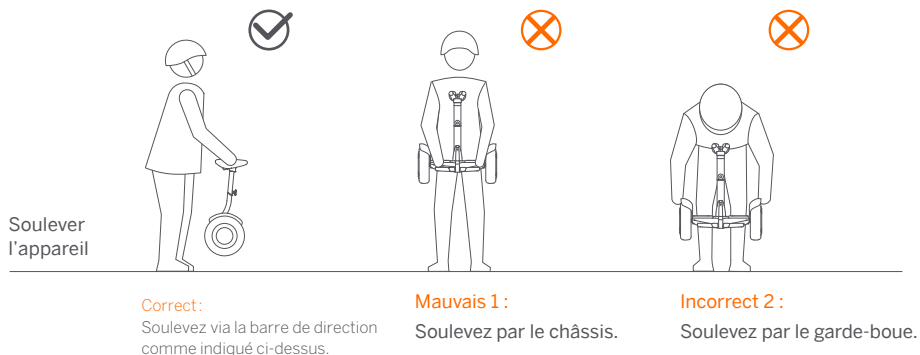

 **Toute mauvaise utilisation peut entraîner des blessures aux doigts et aux mains.**

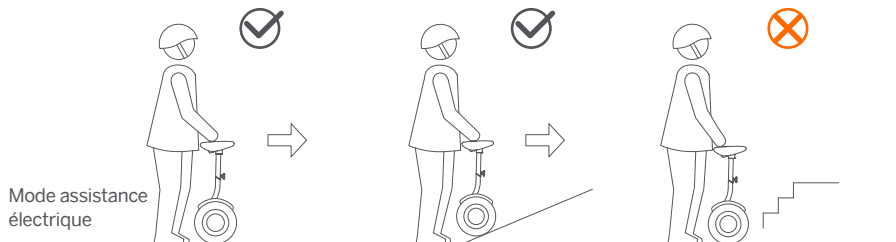

11 Entretien

Nettoyage et stockage de votre Ninebot S 2

Utilisez un chiffon doux et humide pour nettoyer le châssis. Vous pouvez frotter les salissures difficiles à enlever avec une brosse à dent et du dentifrice, puis nettoyer avec un chiffon doux humide.

REMARQUE

La protection IP du châssis est IP54. Ne nettoyez pas votre Ninebot S2 avec de l'alcool, de l'essence, de l'acétone ou tout autre solvant corrosif/volatil. Ces substances peuvent endommager l'aspect et la structure interne de votre Ninebot S2. Ne nettoyez pas votre Ninebot S2 avec un nettoyeur à haute pression ou un tuyau à haute pression.

AVERTISSEMENT

Assurez-vous que le Ninebot S2 est éteint, que le câble de charge est débranché, et que le capuchon en caoutchouc sur le port de charge est hermétiquement fermé avant le nettoyage ; autrement, vous pourriez vous exposer à un choc électrique ou endommager les composants électriques. Rangez votre Ninebot S 2 dans un endroit frais et sec. Ne le laissez pas à l'extérieur pendant des périodes prolongées. Une exposition à la lumière du soleil et à des températures extrêmes (qu'elles soient chaudes ou froides) accélérera le processus de vieillissement des composants en plastique et peut réduire la durée de vie de la batterie.

Entretien du pack batterie

Ne stockez PAS ni ne chargez la batterie à des températures autres que les limites précisées (voir les caractéristiques techniques). N'exposez PAS la batterie au feu. Ne jetez pas ni ne détruisez la batterie. Reportez-vous aux lois et à la réglementation locales concernant le recyclage et/ou l'élimination de la batterie.

Une batterie bien entretenue peut fonctionner parfaitement même après un grand nombre de kilomètres. Chargez la batterie après chaque déplacement et évitez de la vider entièrement. Lorsque l'appareil est utilisé à température ambiante (22°C [70 °F]), l'autonomie et les performances de la batterie sont optimales. Une utilisation à des températures inférieures à 0°C (32 °F) peut cependant en diminuer l'autonomie et les performances. En règle générale, à -20°C (-4°F), l'autonomie de la batterie peut diminuer de moitié par rapport à une utilisation à 22°C (70 °F). L'autonomie de la batterie revient à la normale lorsque la température augmente.

REMARQUE

Habituellement, une batterie entièrement chargée conserve sa charge pendant 120 à 180 jours en mode veille. Rappelez-vous de charger la batterie après chaque utilisation. Vider entièrement la batterie peut l'endommager de manière permanente. Les composants électroniques à l'intérieur de la batterie enregistrent l'état de charge ou de décharge de la batterie. Les dommages causés par une charge excessive ou insuffisante ne seront pas couverts par la garantie limitée.

AVERTISSEMENT

Risque d'incendie et de choc électrique – Aucune pièce ne peut être réparée par l'utilisateur.

AVERTISSEMENT

N'utilisez PAS l'appareil lorsque la température ambiante est supérieure ou inférieure à la température de fonctionnement de l'appareil (voir les caractéristiques techniques) : la puissance/le couple maximum en serait limité(e). Vous pourriez vous blesser ou endommager l'appareil en glissant ou en tombant.

Pression recommandée des pneus

Gonflez les pneus entre 55 et 60 psi (379-414kPa). Gonflez les deux pneus de la même manière.

12 Caractéristiques techniques

Ninebot S 2		
Catégorie	Élément	N5M340
Dimensions	Longueur × largeur	265 × 553 mm (10,4 × 21,8 po)
	Hauteur ^[1]	645–770 mm (25,4–30,3 po)
Poids	Charge utile	40-100 kg (88-220 lb)
	Poids net	Environ 13,6 kg (30,0 lb)
Exigences relatives à l'utilisateur	Âges	Entre 16 et 50 ans
	Hauteur	130–200 cm (4'3"–6'6")
Véhicule	Vitesse maximale	Environ 18 km/h (11,2 mi/h)
	Autonomie typique ^[2]	Environ 35 km (21,7 mi) de distance
	Pente maximale	Environ .15°
	Mode débutant	Peut être désactivé ou réinitialisé sur l'application après 1 km (0,6 mi) de conduite.
	Terrain traversable	Chaussée, terre battue, pentes <15°, obstacles <1 cm (0,4 po), trous <3 cm (1,2 po)
	Température de fonctionnement	-10–40 °C (14–104 °F)
	Température de stockage	-20–50 °C (-4–122 °F)
	Température de charge autorisée	0–40 °C (32–104 °F)
	Protection IP	IP54
	Temps de charge	Environ 4,5 h
Pack batterie	Tension nominale	54 V ---
	Tension de charge maximale	63 V ---
	Énergie nominale	335 Wh
	BMS intelligent	Protection contre la surtension / la sous-tension / le court-circuit / la surchauffe, Veille auto / Sortie de veille auto, des informations détaillées sur la batterie peuvent être consultées avec l'application.
	Température de charge :	0–40 °C (32–104 °F)
Moteur	Puissance nominale	400×2 W
	Puissance maximale	800×2 W
Chargeur	Tension d'entrée	100–240 V ~ 50–60Hz
	Tension de sortie max.	63 V ---
	Puissance nominale	62 V --- 2A
	Puissance de sortie	124 W
Pneu	Pression des pneus	45–50 psi (310–345 kPa)

[1] Hauteur du véhicule : la distance entre le sol et le point le plus élevé de la carrosserie du véhicule.

[2] Autonomie typique : testée en roulant à pleine puissance, charge de 75 kg (165,3 lb), à une température de 25 °C (77 °F), 60 % de la vitesse maximale en moyenne sur la chaussée.

* Certains des facteurs qui influent sur la plage comprennent : la vitesse, le nombre de démarrages et d'arrêts, la température ambiante, etc.

13 Marque déposée et déclaration juridique

Ninebot est la marque déposée de Ninebot (Beijing) Tech Co., Ltd ; Segway et le Rider Design sont les marques déposées de Segway Inc., Bluetooth est la marque déposée de BLUETOOTH SIG, INC. ; Android, Google Play sont des marques de commerce de Google Inc.. les propriétaires respectifs se réservent les droits de leurs marques de commerce mentionnés au présent manuel.

Nous avons tenté d'inclure des descriptions et des instructions pour toutes les fonctions du Ninebot S 2 au moment de l'impression. Cependant, vos Ninebot S 2 peuvent différer légèrement de ceux présentés dans ce document.

Veillez noter qu'il existe plusieurs modèles Ninebot ayant différentes fonctions, et certaines des fonctions mentionnées ici peuvent ne pas concerner votre appareil. Le fabricant se réserve le droit de modifier la conception et la fonctionnalité du produit Ninebot S 2 et la documentation sans préavis.

© 2022 Ninebot (Beijing) Tech Co., Ltd. Tous droits réservés.

14 Certifications

Ninebot S 2 N5M340

—UL2272

—FCC partie 15, sous-parties B et C

Batteries

—UL2271

— UN/DOT 38.3

Déclaration de conformité avec la Federal Communications Commission (FCC) pour les États-Unis

Cet appareil est conforme à la partie 15 des règles FCC. L'utilisation du produit est soumise aux deux conditions suivantes : (1) Cet appareil ne peut causer d'interférences nuisibles et (2) il doit pouvoir recevoir toute interférence, notamment toute interférence susceptible de provoquer un fonctionnement indésirable.

Remarque : cet équipement a été testé et s'est avéré conforme aux limitations pour un appareil numérique de classe B, en vertu de la partie 15 des règles de la FCC. Ces limitations sont conçues pour apporter une protection raisonnable contre une interférence nuisible dans une installation résidentielle. Cet équipement dégage, utilise et peut émettre des fréquences radio, et, s'il n'est pas installé et utilisé conformément aux instructions, il peut interférer avec les communications radio. Il n'y a toutefois aucune garantie que cette interférence ne se produira pas dans une installation particulière. Si cet équipement cause une interférence nuisible pour la réception de la radio ou de la télévision, ce qui peut être déterminé en éteignant et en allumant l'équipement, l'utilisateur est encouragé à essayer de corriger l'interférence en prenant une ou plusieurs des mesures suivantes :

- Réorienter ou déplacer l'antenne réceptrice.
- Augmenter la séparation entre l'équipement et le récepteur.
- Brancher l'équipement sur une prise d'un circuit différent de celui auquel le récepteur est connecté.
- Demandez l'aide du distributeur ou d'un technicien radio/télé.

Cet équipement est conforme aux limites d'exposition aux rayonnements de la FCC, établies pour un environnement non contrôlé.

Déclaration de conformité à Industry Canada (IC) pour le Canada

Cet appareil est conforme à l'exemption de licence de la (des) norme(s) RSS d'Industry Canada. L'utilisation du produit est soumise aux deux conditions suivantes : (1) Ce produit ne peut causer d'interférences nuisibles et (2) il doit pouvoir recevoir toute interférence, notamment toute interférence susceptible de provoquer un fonctionnement indésirable du produit.

CAN ICES-3 (B)/NMB-3(B)

Ninebot n'est pas responsable des changements ou modifications non expressément approuvés par Ninebot. Ce type de modifications ou d'altération pourraient annuler l'autorisation de l'utilisateur de faire fonctionner le produit.

ID FCC : 2ALS8-PS0006

IC : 22636-PS0006

Numéro de modèle : N5M340

15 Contact

Contactez-nous si vous rencontrez des problèmes liés à la conduite, à l'entretien et à la sécurité, ou des erreurs/défauts sur votre Ninebot S2.

Segway Inc.

P.O. BOX 3925

Numéro gratuit : 1-888-523-5583

Service de messagerie : technicalsupport@segway.com

Site Web : www.segway.com

Munissez-vous du numéro de série de votre Ninebot S 2 lorsque vous contactez Segway.

Vous pouvez trouver votre numéro de série au bas de votre Ninebot S 2.

Le fabricant se réserve le droit d'apporter des modifications au Ninebot S 2, de publier des mises à jour du firmware et de mettre à jour ce manuel à tout moment.

Rendez-vous sur www.segway.com pour télécharger les derniers manuels d'utilisation et regarder la vidéo sur la sécurité. Vous devez installer l'application Segway-Ninebot pour suivre le tutoriel pour les nouveaux pilotes, activer votre Ninebot S 2 et obtenir les mises à jour et consignes de sécurité les plus récentes.

MANUAL DE USUARIO

ninebot[®] s 2

Contenido

1. Seguridad de uso	01
2. Listado de contenido	03
3. Diagrama	04
4. Montaje	06
5. Carga	07
6. Primer viaje	08
7. Aprendiendo a conducir	09
8. Advertencias	11
9. Características	14
10. Modo de elevación y asistencia eléctrica	15
11. Mantenimiento	16
12. Especificaciones	17
13. Marca comercial y declaración legal	18
14. Certificaciones	19
15. Contacto	20

Traducción de las instrucciones originales

Bienvenido

¡Gracias por elegir el Ninebot S 2!

Para disfrutar de las numerosas funciones de su Ninebot S 2, debe leer y seguir estas instrucciones.

¡A disfrutar del viaje!

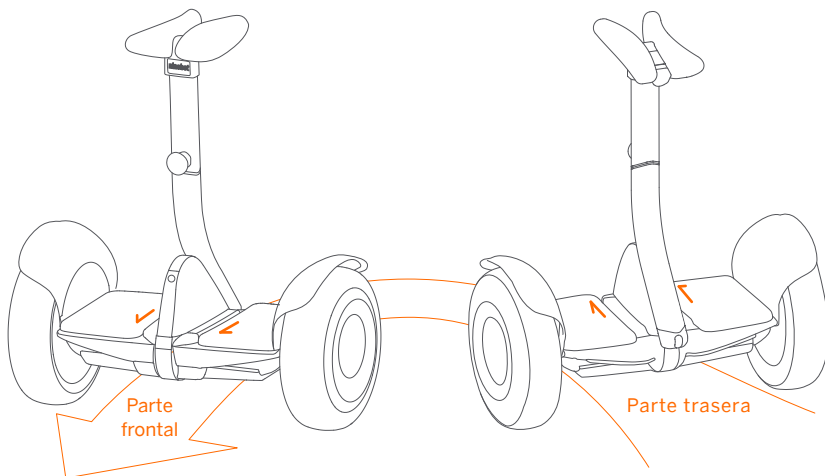

⚠ ADVERTENCIA

Súbase y baje siempre por la parte TRASERA.

De lo contrario, corre el riesgo de sufrir caídas y/o colisiones porque se invierte el sentido de la dirección.

1 Seguridad de uso

1. El Ninebot S 2 es un producto recreativo. Para dominar las habilidades de conducción, se necesita práctica. Ni Ninebot Inc. (que se refiere a Ninebot (Beijing) Tech Co., Ltd. y sus subsidiarias y filiales) ni Segway Inc. se hacen responsables por cualquier lesión o daños provocados por la inexperiencia de un conductor o por no seguir las instrucciones contenidas en este documento.
2. Es importante tener en cuenta que se pueden reducir los riesgos si se siguen todas las instrucciones y advertencias de este manual, pero no es posible eliminarlos por completo. Recuerde que siempre que viaje en el Ninebot S 2, existen riesgos de lesiones o muerte por pérdida del control, colisiones y caídas. Cuando acceda a espacios públicos, cumpla siempre las leyes y reglamentos locales. Como ocurre con otros vehículos, a velocidades más rápidas se requiere una mayor distancia de frenado. El frenado repentino en superficies lisas puede provocar que las ruedas patinen, pierda el equilibrio o vuelque. Tenga cuidado y mantenga siempre una distancia segura entre usted y otras personas o vehículos cuando conduzca. Esté alerta y disminuya la velocidad al entrar en áreas desconocidas.
3. Lleve siempre puesto un casco para circular. Use un casco homologado para bicicleta o patinete que se le ajuste correctamente, con la correa bien puesta en la barbilla y protección para la parte posterior de la cabeza.
4. No intente realizar su primer viaje en una zona donde pueda cruzarse con niños, peatones, mascotas, vehículos, bicicletas u otros obstáculos de posible riesgo.
5. Respete a los peatones y ceda siempre el paso. Al acercarse a un peatón de cara, manténgase a la derecha y disminuya la velocidad. Evite asustar a los peatones. Al acercarse por detrás, anuncie su presencia y disminuya la velocidad a la velocidad de paseo al adelantar. Adelante por la izquierda cuando sea posible. Respete las leyes y normativas locales de tráfico.
6. En lugares sin leyes ni reglamentos que regulen el uso de vehículos autobalanceantes eléctricos, cumpla las directrices de seguridad descritas en este manual. Ninebot y Segway Inc. no hacen responsables de ningún daño a la propiedad, lesiones personales / muerte, accidentes o denuncias legales provocado por el incumplimiento de las instrucciones de seguridad.
7. No permita a nadie conducir el Ninebot S 2 por su cuenta a menos que haya leído detenidamente este manual, visto el vídeo sobre seguridad y seguido el Tutorial para el nuevo conductor de la aplicación Segway-Ninebot. La seguridad de los nuevos conductores queda bajo su responsabilidad. Ayude a los nuevos conductores hasta que se sientan cómodos con el funcionamiento básico del Ninebot S 2. Asegúrese de que cada nuevo conductor lleva casco y el resto del equipo de protección.
8. Antes de cada viaje, compruebe que no haya sujeciones flojas en el equipo, componentes dañados y que la presión de los neumáticos sea la correcta. Si el Ninebot S 2 hace algún ruido extraño o indica alarma, deje de conducirlo inmediatamente. Realice un diagnóstico del Ninebot S 2 mediante la aplicación Segway-Ninebot y llame a su concesionario/distribuidor para solucionarlo.
9. ¡Manténgase alerta! Mire hacia adelante de su Ninebot S 2 y a lo lejos. Sus ojos son la principal herramienta para evitar con seguridad los obstáculos y superficies con firme deficiente (por ejemplo, suelo mojado, arena o grava suelta y hielo).
10. Para reducir el riesgo de lesiones, lea y siga todas las indicaciones de "PRECAUCIÓN" y "ADVERTENCIA" de este documento. No conduzca a una velocidad no segura. Bajo ninguna circunstancia debe circular por carreteras con vehículos de motor. El fabricante recomienda que los conductores tengan más de 16 años. Siga siempre estas instrucciones de seguridad:

- A. Las siguientes personas no deberían conducir el Ninebot S 2:
 - i. Cualquier persona bajo la influencia del alcohol o las drogas.
 - ii. Personas que sufran enfermedades de riesgo en caso de participar en una actividad física intensa.
 - iii. Personas que tengan problemas de equilibrio o cuyas habilidades motoras les dificulten mantener el equilibrio.
 - iv. Personas con altura o peso fuera de los límites indicados (consulte las Especificaciones).
 - v. Mujeres embarazadas.
 - B. Los conductores menores de 16 años deben conducir bajo la supervisión de un adulto.
 - C. Cumpla las leyes y normas locales al conducir este producto. No conduzca donde lo prohíba la legislación local.
 - D. Para conducir con seguridad, debe poder ver claramente lo que tiene delante y también debe ser claramente visible por los demás.
 - E. No conduzca con nieve, lluvia ni por lugares húmedos, con barro o hielo o terreno resbaladizo bajo ningún concepto. No conduzca pasando por encima de obstáculos (arena, grava suelta o palos). Si lo hace podría perder el equilibrio o tracción y podría volcar.
 - F. No acelere ni desacelere bruscamente. No acelere mientras el Ninebot S 2 se inclina hacia atrás o si suena una alarma. No intente anular el limitador de velocidad.
11. No intente cargar el Ninebot S 2 si este, el cargador o la toma de corriente están mojados.
 12. Al igual que sucede con otros dispositivos electrónicos, utilice un protector de sobrecargas al cargarlo para proteger su Ninebot S 2 de daños por sobrecarga o picos de tensión. Utilice únicamente el cargador suministrado con el Ninebot. No utilice un cargador de ningún otro producto.
 13. Utilice solo las piezas y los accesorios autorizados por Ninebot o Segway. No modifique su Ninebot S 2. Las modificaciones en el Ninebot S 2 podrían interferir en su funcionamiento, provocar lesiones o daños graves y podría quedar invalidada su Garantía limitada.
 14. No se siente sobre la barra de dirección. Hacerlo puede provocarle lesiones graves o daños al Ninebot S 2.
 15. Los niños no deben jugar con el Ninebot S 2 ni con partes del mismo, ni deben realizar la limpieza o el mantenimiento. El uso de la máquina provoca la transmisión de vibraciones a todo el cuerpo del conductor.
 16. Para una mejor experiencia de conducción, se recomienda realizar un mantenimiento regular del producto.
 17. Por favor, lea el Manual del usuario antes de cargar la batería.
 18. El nivel de presión acústica de emisión ponderada A es inferior a 70 dB (A). Las vibraciones mecánicas transmitidas por el Ninebot S 2 son inferiores a 2,5 m/s².

2 Listado de contenido

Barra de control de rodilla

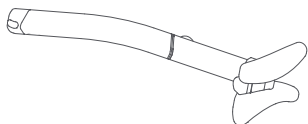

Cuadro

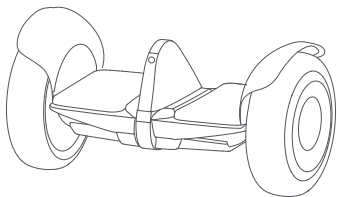

Manual de usuario



Inicio rápido



Garantía limitada



Accesorios

Tornillo × 2



Tapa



Llave hexagonal



Extensión de válvula de aire



Cargador, cable de alimentación

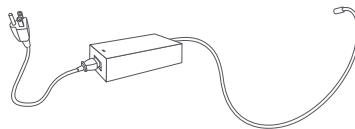

Al desenvolver su Ninebot S 2, verifique que los elementos anteriores están incluidos en el paquete. Si falta algún componente, póngase en contacto con su concesionario/distribuidor o envíe un correo electrónico a technicalsupport@segway.com. Después de verificar que todos los componentes están presentes y en buenas condiciones, puede montar su nuevo Ninebot S 2. Conserve la caja y los materiales de embalaje por si tiene que devolver su Ninebot S 2 en el futuro. Recuerde apagar su Ninebot S 2 y desenchufar el cable de carga antes de armar, montar los accesorios o limpiar el cuadro.

3 Diagrama

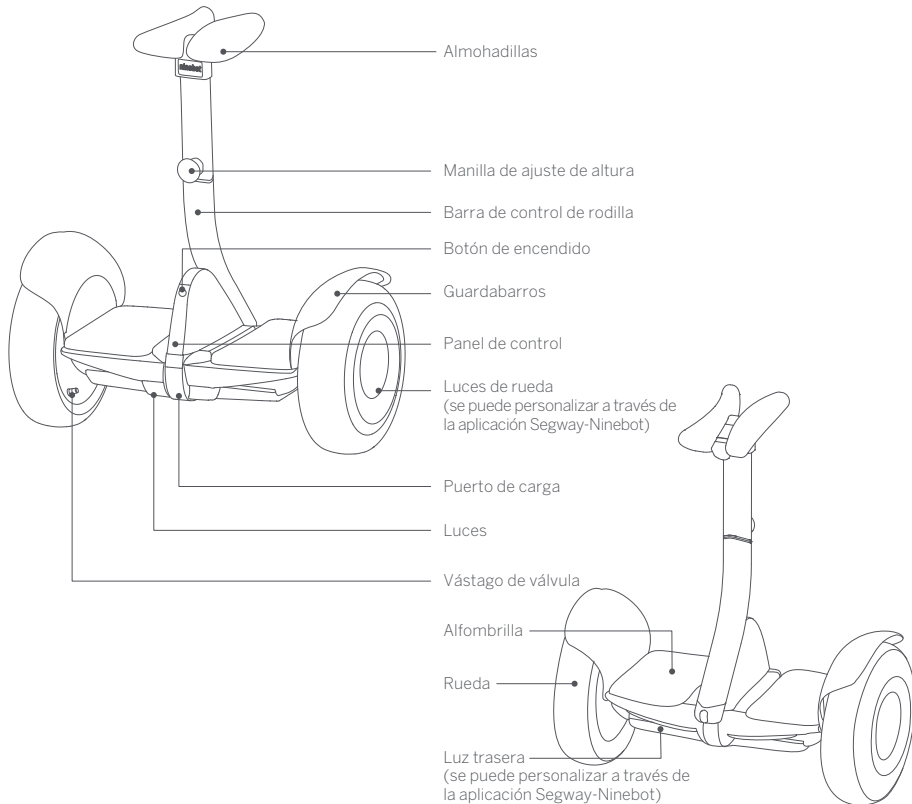

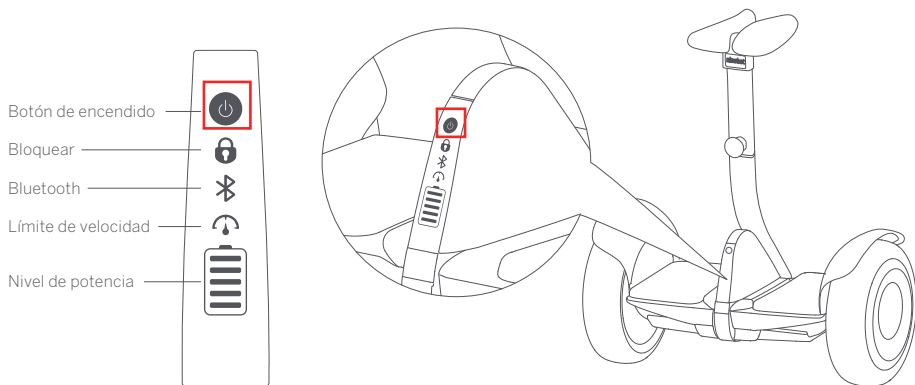

Botón de encendido

Encender / Apagar. El Ninebot S 2 se apagará automáticamente cuando se quede inactivo durante 10 minutos o cuando esté echado (en horizontal) durante más de 30 segundos.



Bloquear

El Ninebot S 2 vibrará y emitirá una alarma si alguien lo mueve cuando el modo de bloqueo está activado a través de la aplicación. Si la aplicación se está ejecutando, el teléfono inteligente del usuario emitirá una alarma al mismo tiempo.



Bluetooth

Cuando el Bluetooth esté habilitado, pero no conectado a un teléfono inteligente, este icono parpadeará. Cuando la aplicación Segway-Ninebot esté conectada al Ninebot S 2, este icono permanecerá encendido.



Límite de velocidad

Cuando el icono está iluminado, el Ninebot S 2 estará limitado a 7 km/h (4,3 mph). Este límite de velocidad se puede ajustar en la aplicación. A medida que se acerque al límite de velocidad, el Ninebot S 2 se inclinará hacia atrás.



Nivel de potencia

Indica el nivel de batería restante. Cuando la batería está casi vacía, este icono parpadea y el Ninebot S 2 emite un pitido, indicando que debe cargar su Ninebot S 2. Use su aplicación para hacer una lectura de la energía restante y la autonomía de conducción estimada. A medida que baja el nivel de la batería, su Ninebot S 2 reducirá gradualmente la velocidad máxima.

4 Montaje

- 1 Inserte la barra de control de rodilla en el encaje de la parte posterior del cuadro principal.
- 2 Instale los dos tornillos. Apriete fuerte con la llave hexagonal que va en el equipo.
- 3 Ajuste la tapa de forma segura.

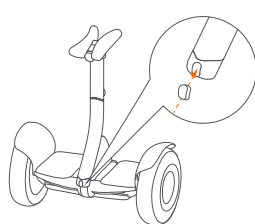
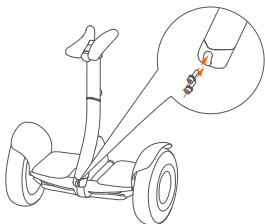
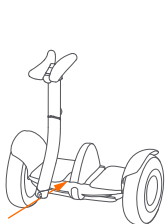

Compruebe el estado de encendido/apagado después del montaje.

Ajuste de altura de las rodilleras.

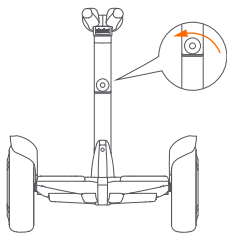

Haga girar la perilla de ajuste de la altura en sentido contrario a las agujas del reloj.

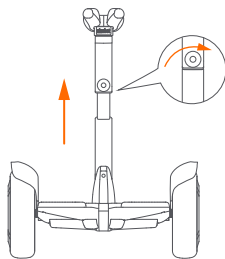

Levante las rodilleras hasta la altura adecuada. Haga girar la perilla de ajuste de la altura en el sentido de las agujas del reloj.

5 Carga

⚠ No conecte el cargador si el puerto de carga o el cable están mojados. La batería solo debe ser cargada por adultos.

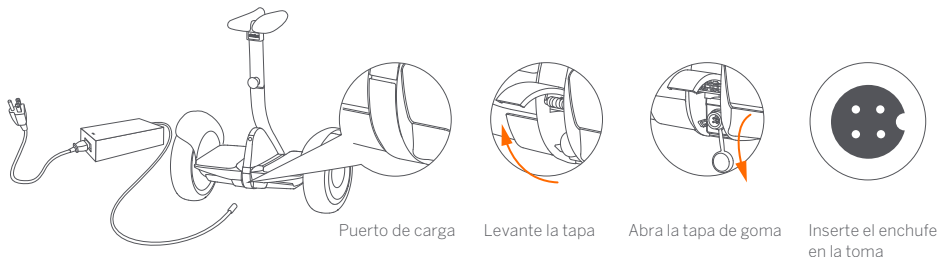

- Su Ninebot S 2 estará completamente cargado cuando el LED del cargador cambia de rojo (cargando) a verde (carga lenta). Cierre el tape de goma cuando no esté cargando.

*Cuando el patinete no se encienda durante diez días consecutivos y el nivel de la batería esté por debajo del 20%, la batería entrará en modo de suspensión. Si esto sucede, el patinete no se podrá encender. Cárguelo para volver a activar la batería.



⚠ ADVERTENCIA

Utilice únicamente el cargador original, de lo contrario la batería se dañará o habrá riesgo de incendio. Si la batería está dañada o ve restos de agua, deje de usarla inmediatamente. No conecte el cargador cuando el puerto de carga o el cable de carga estén mojados. Inspeccione periódicamente el cargador en busca de daños en el cable, el enchufe, la carcasa y otras partes. Si encuentra algún daño, deje de usarlo hasta que esté reparado o cambiado.

6 Primer viaje



Segway-Ninebot app



Existen riesgos de seguridad cuando se está aprendiendo a conducir el Ninebot S 2. Debe leerse las Instrucciones de seguridad y seguir el tutorial Nuevos conductores de la aplicación antes de iniciar su primer viaje.

Por su seguridad, el Ninebot S 2 no estará activado en este momento y escuchará un mensaje de voz si hay alguien de pie sobre la alfombrilla después de encenderlo.

Hasta que se activa, el Ninebot S 2 mantiene una velocidad de conducción y una sensibilidad en la dirección muy bajas por lo que no debe utilizarse así. Instale la aplicación en su dispositivo móvil (con Bluetooth 4.2 o superior), conéctese al Ninebot S 2 con Bluetooth, siga las instrucciones para activar su Ninebot S 2 y siga los procedimientos de entrenamiento.

Escanee el código QR para descargar la aplicación.

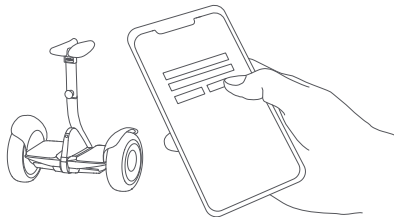

1 Instale la aplicación y regístrese o inicie sesión.

3 Haga clic en el botón Vehículo para conectarse.

El Ninebot S 2 emitirá un pitido cuando se haya establecido la conexión por Bluetooth y el icono de Bluetooth se encenderá.

Siga estrictamente las instrucciones de la aplicación para aprender a conducir de manera segura y divertirse.

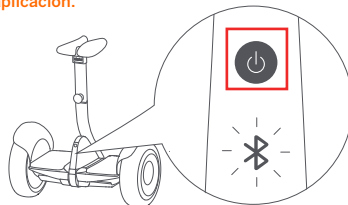

2 Si el Ninebot S 2 está encendido con el icono de Bluetooth parpadeando, es que el Ninebot S 2 está esperando conexión.

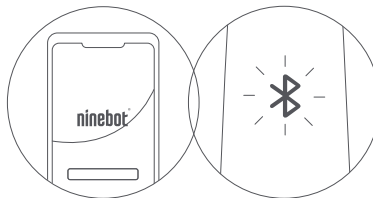

7 Aprendiendo a conducir

⚠ ADVERTENCIA

El conductor debe pesar entre 40 y 100 kg (88-220 lb) y debe medir entre 130 y 200 cm (4'3"-6'6") de altura.



Use un casco homologado y demás equipo de protección para minimizar cualquier posible lesión.

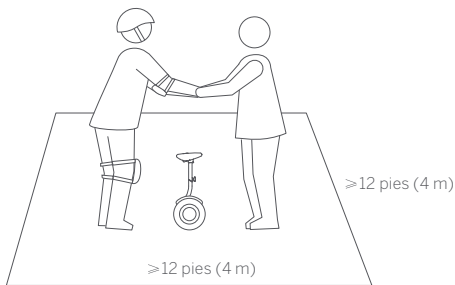

1 Vaya a un área abierta grande y pídale a un amigo que le ayude en su primer viaje.

⚠ ADVERTENCIA

* Siempre suba y baje desde la parte trasera del Ninebot S 2.

Después de la activación, la aplicación lo guiará por el Tutorial para el nuevo conductor. Siga las instrucciones de la aplicación y de este manual.

NOTA

Primero debe descargarse la aplicación Segway-Ninebot en su dispositivo móvil. La aplicación lo guiará por el tutorial para el nuevo conductor.

Por su seguridad, el Ninebot S 2 tendrá la velocidad máxima limitada a 7 km/h (4,3 mph) hasta que complete el Tutorial para el nuevo conductor. Durante el primer kilómetro (0,6 millas) después de completar el Tutorial para el nuevo conductor, la velocidad máxima quedará limitada a 10 km/h (6,2 mph), después de lo cual puede desactivar el límite de velocidad en la aplicación.

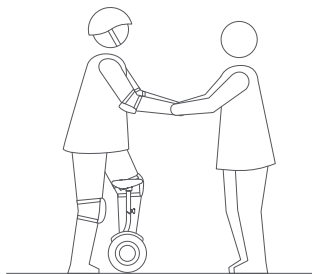

2 Coloque ligeramente un pie sobre la alfombrilla mientras mantiene el otro pie en el suelo sosteniendo su peso. No presione la rodillera con las rodillas para evitar cambiar de dirección.

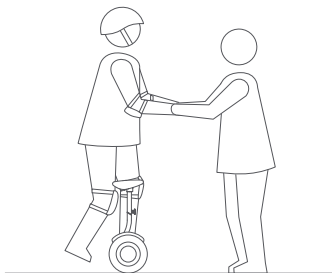

- 3 Transfiera lentamente su peso a la alfombrilla. El vehículo emitirá dos pitidos, lo que indica que ahora está en modo de equilibrio.

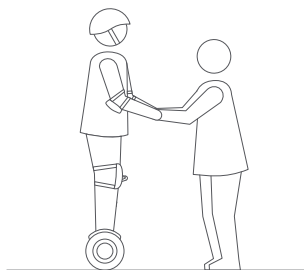

- 4 Permanezca de pie con su peso distribuido uniformemente entre ambos pies y relájese, mirando al frente. Evite girar bruscamente.

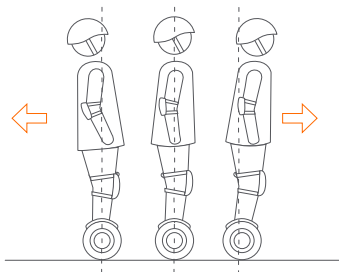

- 5 Inclíne suavemente su cuerpo hacia adelante y hacia atrás para controlar su movimiento.

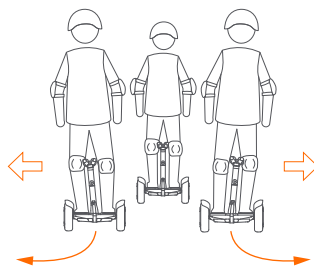

- 6 Para girar, inclíñese suavemente hacia la izquierda o hacia la derecha contra las rodilleras.

8 Advertencias



Debe leer y comprender las advertencias y las instrucciones de Seguridad de uso de este manual antes de intentar montar en el Ninebot S 2. El incumplimiento de estos avisos podría provocarle la muerte o lesiones graves debido a: pérdida de equilibrio, tracción, colisiones y caídas.

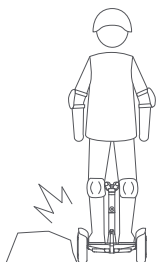

Evite tocar obstáculos con el neumático/rueda.

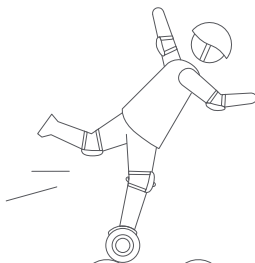

Al atravesar pequeños baches o terreno irregular, mantenga una velocidad moderada de 3 a 10 km/h (2-6 mph) y mantenga las rodillas dobladas. No vaya demasiado lento ni demasiado rápido; de lo contrario puede perder el control y caerse.

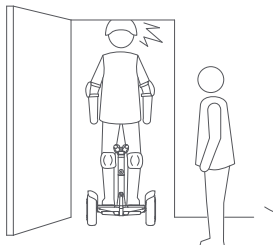

Tenga cuidado con la cabeza al atravesar puertas.

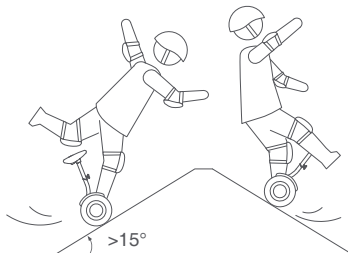

Evite las pendientes de más de 15° o puede perder tracción.



No conduzca por charcos u otros lugares donde haya agua. No se moje.

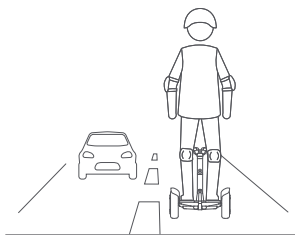

 No circule por vías públicas, autopistas, autovías o calles.

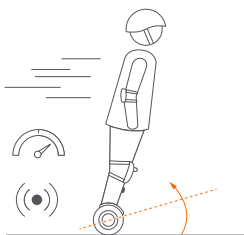

 No acelere mientras el Ninebot S 2 se inclina hacia atrás o si suena una alarma. No intente anular el limitador de velocidad.

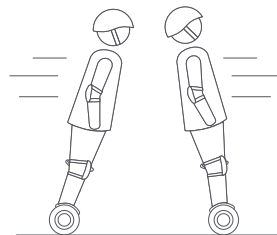

 No acelere ni desacelere bruscamente. No se incline más de 5° ni acelere o desacelere a más de 4 km/h/s (2.5 mph/s).

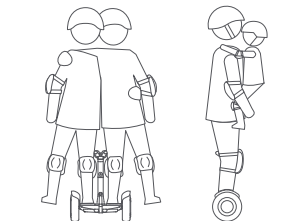

 El Ninebot S 2 es para un solo conductor. NO conduzca en pareja ni lleve pasajeros. NO lleve niños.

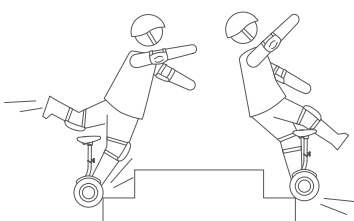

 NO pase por encima de hoyos, bordillos, escalones u otros obstáculos.

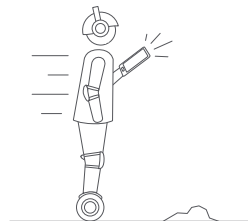

 No se balancee de un lado a otro ni cambie el peso de lugar abruptamente.

Advertencias

Debe leer y comprender las advertencias y las instrucciones de conducción segura de este manual antes de intentar montar en el Ninebot S 2.

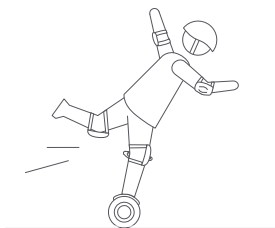

 No intente realizar acrobacias de ningún tipo. Mantenga siempre ambos pies sobre las alfombrillas.

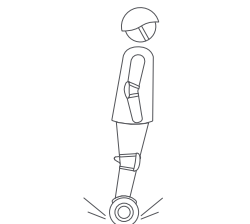

 Mantenga contacto con el suelo en todo momento. No salte ni intente hacer acrobacias.

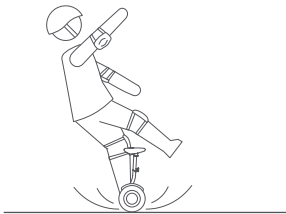

 No conduzca en superficies con tracción difícil (incluidos, entre otros, suelo húmedo, arena suelta, grava suelta y hielo).

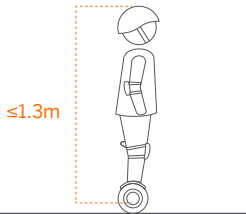

 El conductor debe tener más de 1,3 m de altura y 40 kg de peso.

9 Características

9.1 Control remoto Bluetooth

Puede utilizar la aplicación Segway-Ninebot para controlar su Ninebot S 2.

Pasos:

- Abra la aplicación y conecte su Ninebot S 2.
- Toque el icono (⊖).
- Arrastre el joystick virtual (⊕) para controlar su Ninebot S 2.

* La velocidad se puede personalizar a través de la aplicación.

La velocidad máxima es de 7 km/h (4,3 mph).

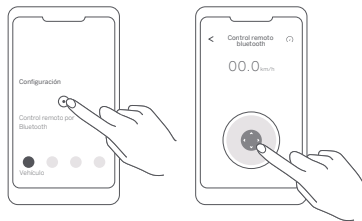

⚠ ADVERTENCIA

- No se ponga de pie sobre el Ninebot S 2 cuando esté bajo control remoto por Bluetooth. Si lo hace, corre el riesgo de sufrir daños o lesiones personales graves.
- No use el control remoto por Bluetooth en áreas concurridas o donde exista un riesgo potencial de poner en peligro a personas o bienes si se maneja de manera insegura.
- El alcance de Bluetooth es de 10 a 15 metros (30-50 pies). Si su dispositivo se sale del alcance de Bluetooth, el Ninebot S 2 dejará de moverse según las instrucciones del control remoto.

9.2 Altavoz Bluetooth

Puede usar su dispositivo móvil para conectar el Ninebot S 2 a través de Bluetooth.

¡A viajar con la música del teléfono!

Pasos:

- Habilite el Bluetooth en su teléfono móvil.
- Nombre del dispositivo de búsqueda: S2 AUD XXXX.
- Asociar y conectar.



10 Elevación y modo de asistencia de energía

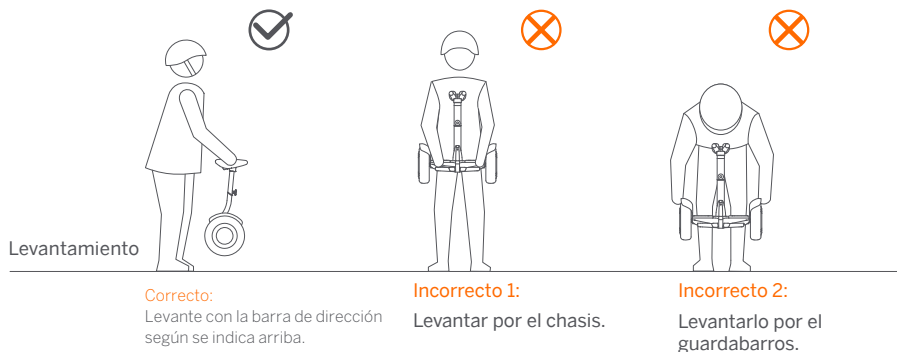

 Con un funcionamiento incorrecto puede dañarse los dedos/manos.

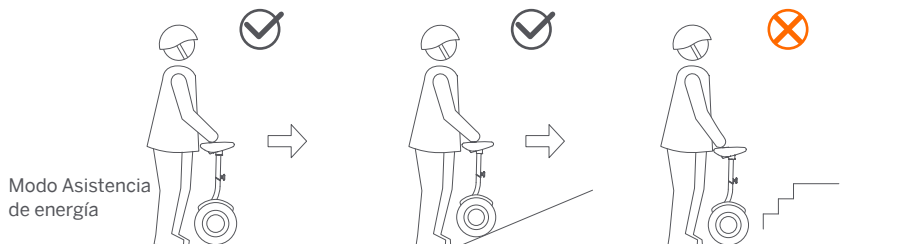

11 Mantenimiento

Limpieza y almacenamiento del Ninebot S 2

Utilice un paño suave y húmedo para limpiar el cuadro. La suciedad difícil se puede limpiar con un cepillo de dientes y pasta de dientes y, a continuación, con un paño suave humedecido.

NOTA

La clasificación IP del cuadro es IP54. No lave el Ninebot S 2 con alcohol, gasolina, acetona u otros disolventes corrosivos o volátiles. Estas sustancias pueden dañar el aspecto exterior y la estructura interna del Ninebot S 2. No lave el Ninebot S 2 con un limpiador a presión ni con una manguera de alta presión.

ADVERTENCIA

Asegúrese de que el Ninebot S 2 esté apagado, el cable de carga desenchufado y el tape de goma del puerto de carga firmemente cerrado antes de limpiar; de lo contrario, podría exponerse a una descarga eléctrica o a dañar los componentes electrónicos. Guarde su Ninebot S 2 en un lugar fresco y seco. No lo deje en un lugar exterior durante periodos prolongados de tiempo. La exposición a la luz solar y a temperaturas extremas (tanto calurosas como frías) acelerará el proceso de envejecimiento de los componentes plásticos y puede reducir la vida útil de la batería.

Mantenimiento del paquete de baterías

No guarde ni cargue la batería a temperaturas fuera de los límites indicados (consulte las Especificaciones). No acerque la batería al fuego. No deseeche ni destruya la batería. Consulte las leyes y normativas locales sobre el reciclaje y / o eliminación de baterías.

Una batería con un buen mantenimiento puede tener un excelente rendimiento, incluso después de recorrer muchos kilómetros. Cambie la batería después de cada viaje y evite agotar completamente la batería. Cuando se utiliza a temperatura ambiente [22°C (70°F)], la autonomía y el rendimiento de la batería son óptimos; mientras que usarlo a temperaturas por debajo de 0°C (32°F) puede disminuir la autonomía y el rendimiento. Normalmente, a -20°C (-4°F) su autonomía puede ser la mitad de la que tendrá la misma batería a 22°C (70°F). El alcance de la batería se recupera en cuanto la temperatura vuelve a subir.

NOTA

Por lo general, una batería totalmente cargada debe conservar la carga entre 120 y 180 días en modo de espera. Recuerde cargar la batería después de cada uso. Si la batería se agota por completo, esto puede provocarle daños permanentes. La electrónica dentro de la batería registra el estado de carga-descarga de la batería; los daños provocados por una descarga excesiva o insuficiente no están cubiertos por la Garantía limitada.

ADVERTENCIA

Riesgo de incendio y descarga eléctrica; sin piezas que pueda reparar el usuario.

ADVERTENCIA

No monte en el dispositivo cuando la temperatura ambiente sobrepase los límites de la temperatura de funcionamiento de la máquina (ver Especificaciones) ya que una temperatura más baja o alta que la permitida en el dispositivo limitará su potencia/par máximo. Si lo hace podría causar lesiones personales o daños a la propiedad debido a resbalones o caídas.

Presión de neumáticos recomendada

Infle los neumáticos a 379-414kPa (55-60 psi). Infle los dos neumáticos por igual.

12 Especificaciones

Ninebot S 2		
Categoría	Elemento	N5M340
Dimensiones	Largo × ancho	265 × 553 mm (10,4 × 21,8 pulg.)
	Altura ^[1]	De 645 a 770 mm (de 25,4 a 30,3 pulg.)
Peso	Carga útil	De 40 a 100 kg (de 88 a 220 lb)
	Peso neto	Aprox. 13,6 kg (30,0 lb)
Requisitos del conductor	Siglos	16 a 50 años
	Altura	De 130 a 200 cm (de 4'3" a 6'6")
Vehículo	Velocidad máxima	Aprox. 18 km/h (11,2 mph)
	Autonomía típica ^[2]	Aprox. 35 km (21,7 mi)
	Pendiente máxima	Aprox. 15°
	Modo principiante	Se puede desactivar o restablecer a través de la aplicación después de conducir a lo largo de 1 km (0,6 mi).
	Terreno transitable	Pavimento, tierra compacta, pendientes < 15°, obstáculos < 1 cm (0,4 pulg.), baches < 3 cm (1,2 pulg.)
	Temperatura de funcionamiento	-10–40°C (14–104°F)
	Temperatura de almacenamiento	-20–50°C (-4–122°F)
	Temperatura de carga permitida	0–40°C (32–104°F)
	Clasificación IP	IP54
	Tiempo de carga	Aprox. 4,5 h
Batería	Tensión nominal	54 V ---
	Tensión máxima de carga	63 V ---
	Energía nominal	335 Wh
	Smart BMS	Sobretensión/Baja tensión/Cortocircuito/Protección contra el sobrecalentamiento, Suspensión/Activación automáticas; con la aplicación puede comprarse la información detallada de la batería.
	Temperatura de carga	0–40°C (32–104°F)
Motor	Potencia nominal	400×2 W
	Potencia máxima	800×2 W
Cargador	Voltaje de entrada	100–240 V ~ 50–60Hz
	Máx. voltaje de salida	63 V ---
	Salida nominal	62 V --- 2A
	Potencia de salida	124 W
Neumático	Presión de llanta	45–50 psi(310–345 kPa)

[1] Altura del vehículo: La distancia desde el suelo hasta el punto más alto de la carrocería del vehículo.

[2] Autonomía típica: Comprobado conduciendo a plena potencia, 75 kg (165,3 lb) de carga, 25°C (77°F), 60% de máx. velocidad en calzada.

* Algunos de los factores que afectan al rango incluyen: velocidad, número de arranques y paradas, temperatura ambiente, etc.

13 Marca comercial y declaración legal

Ninebot es la marca registrada de Ninebot (Beijing) Tech Co., Ltd; Segway y Rider Design son marcas comerciales registradas de Segway Inc., Bluetooth es una marca comercial registrada de BLUETOOTH SIG, INC.; Android, Google Play son marcas comerciales de Google Inc.

Los respectivos propietarios se reservan los derechos de las marcas comerciales mencionadas en este manual.

Hemos intentado incluir descripciones e instrucciones para todas las funciones de Ninebot S 2 en el momento de la impresión. Sin embargo, sus Ninebot S 2 pueden diferir ligeramente del que se muestra en este documento.

Tenga en cuenta que hay varios modelos de Ninebot con diferentes funciones, y algunas de las funciones mencionadas en este documento puede no tenerlas su unidad. El fabricante se reserva el derecho de cambiar el diseño, las prestaciones del producto y la documentación de Ninebot S 2 sin previo aviso.

© 2022 Ninebot (Beijing) Tech Co., Ltd. Todos los derechos reservados.

14 Certificaciones

Ninebot S 2 N5M340

— UL2272

— Sección 15 de FCC, subsecciones B y C

Baterías

— UL2271

— UN/DOT 38.3

Declaración de Conformidad de la Comisión Federal de Comunicaciones (FCC) de EE. UU.

Este dispositivo es conforme con la sección 15 de las normas FCC. El funcionamiento está sujeto a las siguientes dos condiciones: (1) Este dispositivo no puede causar interferencias dañinas y (2) este dispositivo debe aceptar cualquier interferencia recibida, incluidas las interferencias que puedan provocarle un funcionamiento no deseado.

Nota: Este equipo ha sido probado y cumple con los límites para un dispositivo digital de Clase B, de acuerdo con la sección 15 de las normas FCC. Estos límites están diseñados para proporcionar una protección razonable contra interferencias dañinas en instalaciones residenciales. Este equipo genera, utiliza y puede irradiar energía de radiofrecuencia y, si no se instala y utiliza de acuerdo con las instrucciones, puede causar interferencias perjudiciales en las comunicaciones de radio. Sin embargo, no existe garantía de que no puedan producirse interferencias en una instalación en particular. Si este equipo provoca interferencias dañinas a la recepción de radio o televisión, que pueden determinarse encendiendo y apagando el aparato, se aconseja al usuario que corrija la interferencia aplicando una o varias de las siguientes medidas:

— Reorientar o recolocar la antena receptora.

— Aumentar la separación entre el equipo y el receptor.

— Conectar el equipo a un enchufe de un circuito distinto del que va conectado el receptor.

— Consultar al distribuidor o a un técnico de radio/TV con experiencia

Este equipo respeta los límites de exposición a la radiación de la FCC establecidos para un entorno no controlado.

Cumplimiento de Conformidad Industrial para Canadá (IC)

Este dispositivo cumple con los estándares RSS exentos de licencia de Industry Canada. El funcionamiento está sujeto a las siguientes dos condiciones: (1) este dispositivo no puede causar interferencias, y (2) este dispositivo debe aceptar cualquier interferencia, incluidas las interferencias que puedan causar un funcionamiento no deseado del dispositivo.

CAN ICES-3 (B)/NMB-3(B)

Ninebot no es responsable de ningún cambio o modificación no aprobado expresamente por Ninebot. Tales modificaciones podrían invalidar el permiso del usuario para usar el equipo.

FCC ID: 2ALS8-PS0006

IC: 22636-PS0006

Número de modelo: N5M340

15 Contacto

Póngase en contacto con nosotros si tiene problemas relacionados con la conducción, el mantenimiento y la seguridad, o errores/averías en su Ninebot S 2.

Segway Inc.

P.O. BOX 3925

Teléfono gratis: 1-888-523-5583

Servicio de correo electrónico: technicalsupport@segway.com

Sitio web: www.segway.com

Tenga a mano el número de serie de su Ninebot S 2 cuando se ponga en contacto con Segway.

Puede encontrar el número de serie en la parte inferior del Ninebot S 2.